

AP040969

エアホースリール 8×12mm×10m

取扱説明書

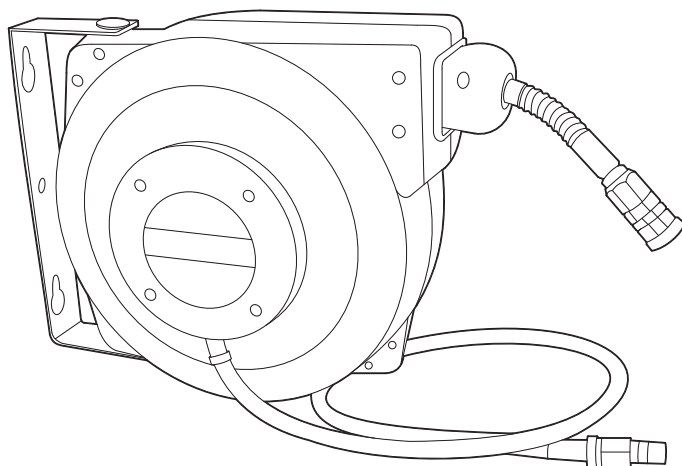

アストロプロダクツ製品をお買い上げいただきまして、誠にありがとうございます。  
ご使用前に必ず、この取扱説明書を最後までお読みになり、正しくご使用ください。  
また、この取扱説明書は、いつでも見ることのできるように保管してください。  
実際の商品と、取扱説明書内の図では、色や形状が異なる場合がありますので、ご了承ください。

# 目次

---

1.	はじめに.....	3
2.	取扱説明書について.....	3
3.	製品安全上のご注意 .....	4
	▲危険 .....	4
	▲警告 .....	6
4.	製品使用上のご注意 .....	7
	▲危険 .....	7
	▲警告 .....	7
	▲注意 .....	10
5.	製品仕様.....	11
6.	製品特徴.....	11
7.	各部名称.....	12
8.	使用前準備.....	13
9.	使用方法.....	15
10.	メンテナンス .....	17
11.	保管 .....	18
12.	廃棄について .....	18
13.	個人情報の取り扱い.....	18
14.	お問い合わせ先.....	19
	■カスタマーサービス .....	19
	■販売元.....	19



# 1.はじめに

- 使用前に、取扱説明書をよく読み、安全に正しく使用してください。
- 安全上の注意や商品仕様などは、予告なく変更される場合があります。そのため、購入された商品と、取扱説明書に記載された内容が、一部異なる場合がありますので、ご了承ください。
- 本製品は、自動巻き取り式のエアホースリールです。本来の用途以外に使用しないでください。

## 2.取扱説明書について

- 当社の許可なく、取扱説明書の内容全部または一部を複製、改修し、無断で転載することは、禁止されています。
- 取扱説明書および本体に貼り付けられた重要ラベルの、安全に関わる項目には「」マークを使用しています。製品を安全に使用し、あなたや他の人々への危害や財産への損害を、未然に防ぐためのものなので、必ず守ってください。
- 取扱説明書をなくしたり、重要ラベルを汚したりせずに、使用者が任意に読むことができるよう、大切に保管してください。
- 危険、警告および注意事項の意に反して、安全義務を怠り、規定外の使用による機器の破損やケガなどに関しては、当社では一切の責任を負いかねますので、ご了承ください。

### 安全に関する表示について

表示	意味
 <b>危険</b>	この表示を無視し、誤った使い方をすると、「使用者が死亡または重傷を負う、危険な状態を切迫して生じさせることが想定される」内容のご注意。
 <b>警告</b>	この表示を無視し、誤った使い方をすると、「使用者が死亡または重傷を負う危険が想定される」内容のご注意。
 <b>注意</b>	この表示を無視し、誤った使い方をすると、「使用者が傷害を負うまたは物的損害を負う危険が想定される」内容のご注意。

#### 注意マーク



注意すること

#### 禁止マーク



してはいけないこと

#### 指示マーク



必ず行うこと

### 3.製品安全上のご注意

#### ▲危険



注意

- 作業に集中すると、周囲への安全確認が疎かになり、事故を招く恐れがあります。
  - ・作業手順や周辺の状況などを、よく確認してください。
- 正しい位置で保持し、無理な姿勢では、使用しないでください。
  - ・ケガや事故の原因となります。
- 本製品は、自動車整備士資格を有する方および本製品の使用に関する十分な知識をお持ちで、作業経験豊富な方を対象に作られています。
  - ・使用方法が不明で、作業経験のない方が使用すると、ケガや事故の原因となります。
- 本製品は、自動巻き取り式のエアホースリールです。
  - ・本来の用途以外で使用すると、ケガや事故の原因となります。



禁止

- 製品に貼られたラベルを、汚したり、剥がしたりしないでください。
  - ・誤った使い方をする恐れがあり、ケガや事故の原因となります。
- 過労と思われるときや飲酒しているとき、薬物を服用しているときに、使用しないでください。
  - ・判断力が鈍り、事故の原因となります。
- 子供や妊娠中の方は、絶対に本製品を使用しないでください。
  - ・ケガや事故の原因となります。
- 周辺温度が40℃以上になる高温な場所や直射日光下では、使用しないでください。
  - ・高温による脱水症状や熱中症になる恐れがあります。休憩をこまめに行い、十分な水分補給をしてください。
- 次の作業環境下では、使用しないでください。
  - ・火気のそばや急激に温度上昇する場所
  - ・揮発性の高い溶剤などがある場所
  - ・通気が悪く、換気のできない場所
  - ・暴風雨、降雪、強風、雷などの悪天候時
  - ・水がかかる恐れがある場所、多湿、水中や海中
  - ・足元が滑りやすく、不安定な場所
  - ・急傾斜など、転倒の恐れがある場所

### 3.製品安全上のご注意

#### ▲危険



禁止

- 使用者以外、使用場所や保管場所に近づけないでください。
  - ・ 特に子供や幼児は、危険な行動をとることがあるので、絶対に近づけないでください。
- 以下の服装は、周囲に引っ掛かるまたは巻き込まれるなど、ケガや事故の原因となりますので、そのままの状態や着用することはおやめください。
  - ・ 長髪を束ねずに、そのままの状態にしている。
  - ・ ネックレスなどの装飾具を着用している。
  - ・ サイズが極端に大きい服装、だぶだぶな衣類を着用している。



分解禁止

- 修理技術者以外の人は、本取扱説明書に記載されていない、本体の分解、修理、改造はしないでください。
  - ・ 異常作動や過熱、発火、感電など、事故の原因となります。



指示

- 必ず取扱説明書を熟読し、本製品の使用方法をよく理解してから、使用してください。
  - ・ 使用方法が少しでも不明な場合は、使用せずにお買い求めの販売店またはカスタマーサービスまで問い合わせください。
  - ・ 誤った使用方法により生じた、商品破損、人体への損傷、物品への損害、その他のいかなる損害に対しても、当社では一切の保証および責務を負いかねますので、ご了承ください。
- 安全に正しく使用するため、警告事項を理解し、厳守してください。
  - ・ 警告事項を無視して使用すると、死亡や重傷、傷害など、重大な事故の原因となります。
- 本製品を他人に貸すときは、必ず取扱説明書も一緒に渡してください。
  - ・ 誤った使い方をする恐れがあり、ケガや事故の原因となります。
- 安全に正しく使用するため、使用環境に合わせて、以下の保護具を着用してください。
  - ・ 安全手袋、耳栓やイヤーマフ、保護メガネ、防塵マスク、安全帽、安全靴、作業ツナギや長袖、長ズボン
- 本製品は、大切に取り扱いってください。
  - ・ 落下などにより、強い衝撃が加わった場合は、必ず各部に異常がないか点検してください。
- 使用前や定期的に、各部に異常、不具合、損傷、破損がないか点検してください。
  - ・ 異常や不具合、損傷、破損がある場合は使用を中止し、お買い求めの販売店またはカスタマーサービスまで問い合わせください。

### 3.製品安全上のご注意

#### ⚠警告



注意

- 製品改良のため、主要機能および形状などは、予告なく変更する場合があります。
  - ・購入製品と改良品は、性能などが異なる場合がありますので、予めご了承ください。
- 高温、多湿、結露する場所、塵やホコリがあり清掃されていない場所に保管すると、本体故障の原因となります。
  - ・常温で清潔な場所に保管してください。



禁止

- 損傷がある場合は、保管しないでください。
  - ・損傷がある製品を誤って使用してしまう恐れがあり、ケガや事故の原因となります。



指示

- 使用しないときは、施錠のできる屋内に保管してください。
  - ・思わぬ事故の原因となります。特に子供や幼児は、危険な行動をとることがあるので、絶対に近づけないでください。

## 4.製品使用上のご注意

### ⚠ 危険



注意

- 天井への設置は、高所作業となり、安全対策を怠ると、重大な事故の原因となり、非常に危険です。
  - ・天井への設置は、十分な安全対策を施し、必ず2人以上で作業してください。



禁止

- 圧縮空気には、小さなゴミなどの不純物や水分が含まれています。人の呼吸用、ペット水槽の送気用など、人や動物には、絶対に使用しないでください。
  - ・重傷、死亡など、重大な事故の原因となります。

### ⚠ 警告



破裂注意

- 最高使用圧力は、1.3MPaです。
  - ・最高使用圧力を超えての使用は、エアホースの破裂、本体損傷や破損の恐れがあり、ケガや事故の原因となります。



禁止

- 使用上障害となり、整理整頓されていない場所で、使用しないでください。
  - ・エアコンプレッサーの故障、横転などによりケガや事故の原因となります。
- 本製品は、屋内専用です。屋外での使用はやめてください。
  - ・屋外での使用は、本体故障や事故の原因となります。
- 防滴、防水仕様ではありません。水中や水の掛かる恐れのある場所、多湿となる恐れのある場所で使用しないでください。
  - ・本体故障や事故の原因となります。
- エアソケット、エアプラグ、エアホースを加工しないでください。
  - ・エアツールの作動不良、本体故障、ケガや事故の原因となります。

## 4.製品使用上のご注意

### ⚠警告



禁止

- ホース (OUT側) を引っ張りながら使用しないでください。ホース (OUT側) は、余裕を持って引き出してから使用してください。
  - ・引き出す長さが短い状態での使用は、事故の原因となります。
- ホース (OUT側) を無理に引き出そうとしないでください。
  - ・本体故障や事故の原因となります。
- ホース (OUT側) を踏んだり、折り曲げたり、重量物を載せたりしないでください。
  - ・ホース (OUT側) が破損し、圧縮空気が吹き出す恐れがあり、大変危険です。
- エアホースを無理に曲げる、束ねる、ものを載せた状態で使用しないでください。
  - ・圧縮空気が遮断され、エアツールの作動不良や破裂しケガや事故の原因となります。
- エアホースを振り回す、引っ張る、折り曲げるなど、乱暴に扱わないでください。
  - ・エアホースや周辺機器の損傷、破損、本体故障、ケガや事故の原因となります。
- 各機器の接続方法を、間違わないでください。
  - ・誤った接続は、事故の原因となります。
- 圧縮空気は、強い圧力で吹き出すので、人や動物に向けしないでください。
  - ・ケガや事故の原因となります。



指示

- エア配管システムの接続および取り外しは、必ずタンク内圧力を0MPaにしてください。
  - ・接続不良を招いたり、取り外すときに勢いよく飛び跳ねたりする恐れがあり、ケガや事故の原因となります。
- エアホースにキズや被覆の破れなどの損傷がある場合は、使用を中止してください。
  - ・エアツールの作動不良、本体故障、ケガや事故の原因となります。
- 使用中、エアホースが周囲に引っ掛かる、開閉部や可動部に挟まる、回転部に巻き込まれることがないように、取り回しに注意してください。
  - ・エアホースや周辺機器の損傷、破損、本体故障、ケガや事故の原因となります。
- エア配管システムやエアコンプレッサーへは、確実に接続してください。
  - ・不適切な接続は、外れる恐れがあります。



## 4.製品使用上のご注意

### ⚠警告



指示

- エアプラグをしっかり持ち、エアソケットから取り外してください。
  - ・エアプラグを持たないで取り外すと、エアホースの内圧により、勢いよく飛んでくる恐れがあり、ケガや事故の原因となります。
- ホース (OUT側) は、勢いよく巻き取られます。必ず、ホース (OUT側) をしっかり持って、巻き取りしてください。
  - ・手を放した状態で巻き取ると、その反動により、周囲に損傷を与える恐れがあります。
- 作業を中断するときや作業終了後は、ホース (OUT側) を巻き取りしてください。
  - ・ケガや事故の原因となります。
- ホース (IN側) の取り外しやメンテナンス、保管の際は、必ず圧縮空気の圧力を「0」にしてください。
  - ・圧縮空気のある状態で取り外すと、圧縮空気が勢いよく噴き出し、人体や周辺機器に損傷を与える恐れがあります。
- エア配管システムへの接続やエアコンプレッサーの選定は、自動車整備士資格を有する方または本製品に関する十分な知識をお持ちの方で、作業経験豊富な方が行ってください。
  - ・圧縮空気の取り扱いを誤ると、重大な事故の原因となります。
- 十分強度があり、確実に固定できる天井や壁面に設置してください。
  - ・固定できない場所、不安定な場所への設置は、落下する恐れがあり危険です。
- 十分な強度があり、確実に固定できるボルトやナット、ビスを使用してください。
  - ・針金や結束バンド、紐などでの固定は、落下する恐れがあり危険です。
- 清潔な布で、本体を拭き取ってください。
  - ・溶剤を使用して、洗浄しないでください。ホース (IN、OUT側) やプラスチック部分は、溶剤から損傷を受けます。
- エアプラグ、エアソケットなどを取り付ける場合は、シールテープを巻いてください。
  - ・エア漏れの原因となります。

## 4.製品使用上のご注意

### ⚠注意



注意

■圧縮空気には、水分が含まれています。

- ・そのままの状態ではエアツールを使用すると、サビによる故障原因となりますので、ウォーターセパレーター(別途用意)で水分を除去し、清潔で乾燥した圧縮空気を使用してください。使用後はタンク内のサビを防止し、タンク内圧力を正常に保つため、ドレンコックを開け、必ずタンク内の圧縮空気と水分を抜いてください。



禁止

■ネジ山がテーパ状のエアプラグは、無理に奥まで締め込まないでください。

- ・ネジ山の損傷、破損、エア漏れの原因となります。



指示

■使用毎に、必ず各部の点検を行ってください。

- ・故障や事故を未然に防ぐことができます。

■ホースIN側とOUT側の接続を、間違わないでください。

- ・必ず、IN側をエア配管システムやエアコンプレッサーに、接続してください。

■以下のものは、付属していません。別途、用意してください。

- ・設置固定用のボルトやナット、ビス類
- ・シールテープ

## 5.製品仕様

---

商品型番	AP040969
商品コード	2004000009696
本体サイズ	W340×D155×H285mm(ステー含む)
重量	3.9kg(ステー含む)
ホースサイズ	Φ8.0×12mm(内径×外径)
ホース長[OUT/IN]	10m/0.9m
最高使用圧力	1.3MPa
材質	PUR(ホース)

●商品改良のため、主要機能および形状などは、予告なく変更する場合がありますので、ご了承ください。

## 6.製品特徴

---

- ・ 自動巻き取り式のエアホースリールです。
- ・ ガレージ内の天井や壁などに設置でき、巻き取る手間が掛からず、効率よく作業ができます。
- ・ ホースストッパーの位置を変えることで、巻き取る長さを調節することができます。

# 7.各部名称

各部名称

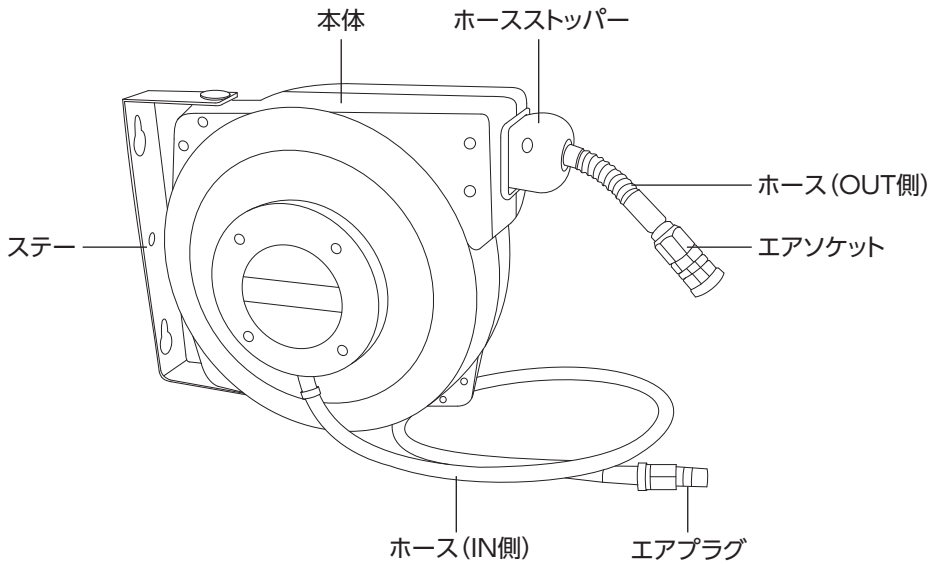

## 8.使用前準備

### 設置方法

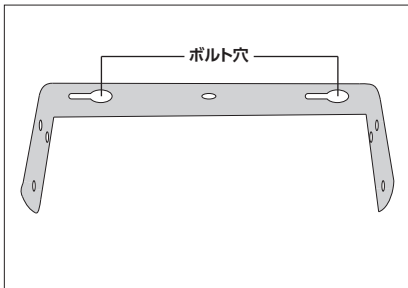

- ・ 設置条件にあった場所に、設置してください。
- ・ 設置する場合は、初めにステーを強度のある天井や壁面に固定してください。
- ・ ステーのボルト穴を利用し、設置固定用のボルトやナット、ビスでしっかり固定します。
- ・ ステー固定後は、本体を留め具を用いてステーに取り付けます。

### ステーの取り付け方

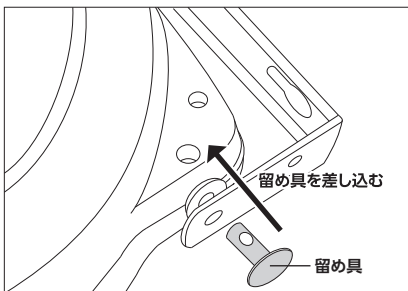

- ① 留め具を差し込みます。

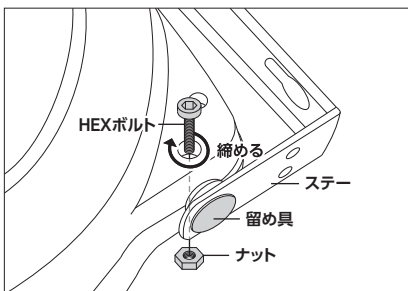

- ② 本体裏からナットを、表からHEXボルトを挿入し、締め込みます。  
※HEXボルトは、しっかり締め込んでください。  
HEXボルトの緩みは、本体落下の原因となり、大変危険です。

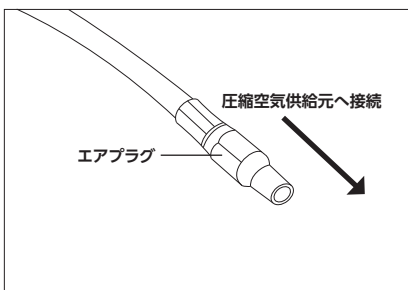

- ③ エアプラグを、エア配管システムやエアコンプレッサーのエアソケットに、接続します。  
※エア配管システムやエアコンプレッサーに接続するときは、必ず圧縮空気の供給を止め、圧力を「0」にしてください。

## 8.使用前準備

### 使用前/定期点検

#### ⚠警告



指示

■点検する際は、必ず圧縮空気の圧力を「0」にしてください。

- ・圧縮空気のある状態で取り外すと、圧縮空気が勢いよく噴き出し、人体や周辺機器に損傷を与える恐れがあります。

◎故障と事故を未然に防ぎ、安全に使用するため、次の点検を設置前や使用前、定期的に実施してください。

#### 【点検項目】

- (1) エア配管システムやエアコンプレッサーとの接続状態は正常か
- (2) ホース (IN、OUT側) の損傷、破損はないか
- (3) ホース (OUT側) の巻き取り動作は正常か
- (4) 各部の損傷、破損はないか

## 9.使用方法

### ホースの引き出し方、巻き取り方

#### 【引き出し】

- ・ ホース (OUT側) を引き出すと、「カチカチ」と音が鳴ります。必要な長さまで引き出し、カチと音が鳴ったあとにゆっくりと少し戻すとロックされます。  
※ 勢いよく引き出さないでください。本体落下の原因となり、大変危険です。

#### 【巻き取り】

- ・ ホース (OUT側) を、音が鳴らない位置まで引くとロックが解除され、巻き取り始めます。  
※ ホースストッパーが、本体にあたるまでは、絶対に手を放さないでください。巻き取り終わるまでは、必ずホース (OUT側) を握ってってください。

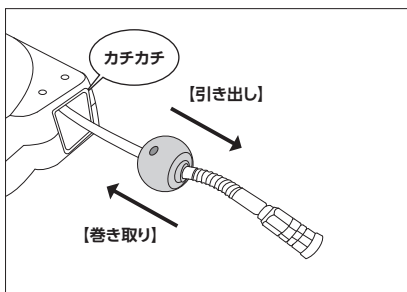

### エアソケットの使い方

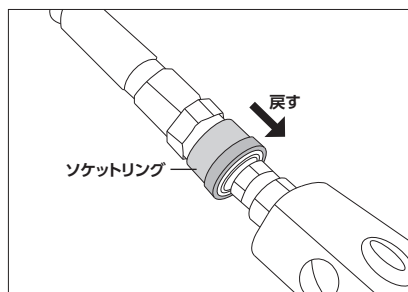
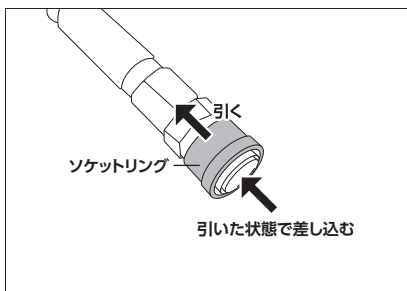

- エアツールを使用するときは、エアソケットに接続してください。
  - ・ ソケットリングを引いた状態で、エアプラグを差し込みます。
  - ・ ソケットリングを戻すと、エアプラグがロックされます。
- ※ エアプラグがロックされていない状態では、使用しないでください。

# 9.使用方法

## ホースストッパー

- ホース (OUT側) のストッパーです。巻き取り後のホースの長さを調節できます。
  - ・ 4mmHEXレンチで、表と裏にあるHEXボルトを緩め、任意の位置にホースストッパーを移動させます。
  - ・ ホースストッパー移動後は、HEXボルトをしっかり締め込んでください。

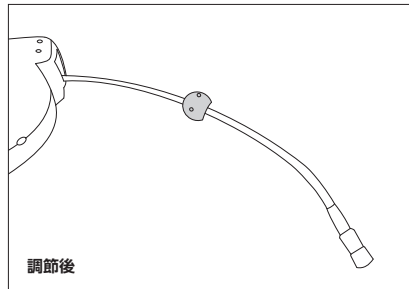
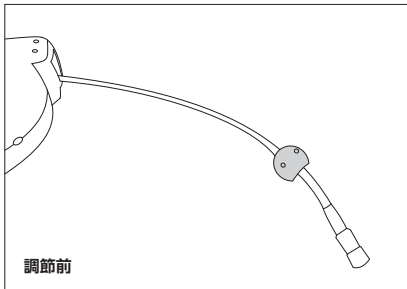
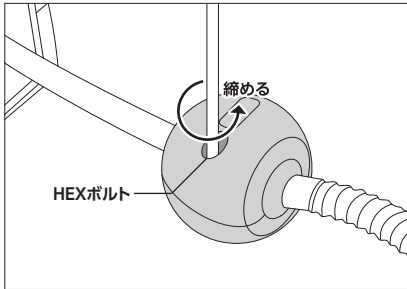



# 10.メンテナンス

## ⚠警告



指示

■メンテナンスは、必ず圧縮空気の圧力を「0」にしてください。

- ・圧縮空気のある状態で取り外すと、圧縮空気が勢いよく噴き出し、人体や周辺機器に損傷を与える恐れがあります。

### 【点検項目】

- (1) エア配管システムやエアコンプレッサーとの接続状態は正常か
- (2) ホース (IN, OUT側) の損傷、破損はないか
- (3) ホース (OUT側) の巻き取り動作は正常か
- (4) 各部の損傷、破損はないか

※水分を含んだ布などで、きれいに清掃してから保管してください。

※清掃する際は、溶剤を使用して洗淨しないでください。ホースやプラスチック部分は、溶剤から損傷を受けます。

# 11.保管

---

## 保管条件

---

- 次の保管条件に従い、正しく保管してください。
  - ・圧縮空気の供給を止め圧力を「0」にしてください。
  - ・エア配管システムやエアコンプレッサーから外してください。接続させた状態では、保管しないでください。
    - ※ シンナーやベンジン、アルコールなどの化学薬品は、プラスチック部分が侵されるので、使用しないでください。

## 保管場所

---

- 次の場所には、保管しないでください。
  - ・高温、多湿、結露する場所
  - ・塵やホコリがあり清掃されていない場所
  - ・車内、不安定な棚、大型機械の隣、車道のそばなど、振動が発生する場所やその付近
  - ・施錠のできない場所

## 故障について

---

- 故障と思われる場合は、お買い求めの販売店またはカスタマーサービスまで問い合わせください。

# 12.廃棄について

---

- 本製品を廃棄する場合は、お住まいの各自治体のゴミ廃棄方法に従って、廃棄してください。
- 指定された廃棄方法以外で、本製品を廃棄しないでください。

# 13.個人情報の取り扱い

---

- ご提示いただいたご住所、お名前などの個人情報は、修理や相談のためのみに利用させていただきます。
- 個人情報は、適切に管理し、修理業務を委託する場合や正当な理由がある場合を除き第三者に開示、提供することはありません。

## 14.お問い合わせ先

---

### カスタマーサービス

故障と思われるときや商品についての問い合わせは、カスタマーサービスまでご連絡ください。

**048-501-7873**

[受付時間] 平日9:00~18:00

[ホームページ] <http://www.astro-p.co.jp>

販売元

### 株式会社 ワールドツール

〒369-1106 埼玉県深谷市白草台2909-50

※住所、電話番号、受付時間が、予告なく変更になることがありますので、ご了承ください。

※上記電話番号が利用できない場合は、お買い求めの販売店へご連絡ください。

(2023年9月)

