

# ASTRO PRODUCTS

AP040882

エアソー AS882

取扱説明書

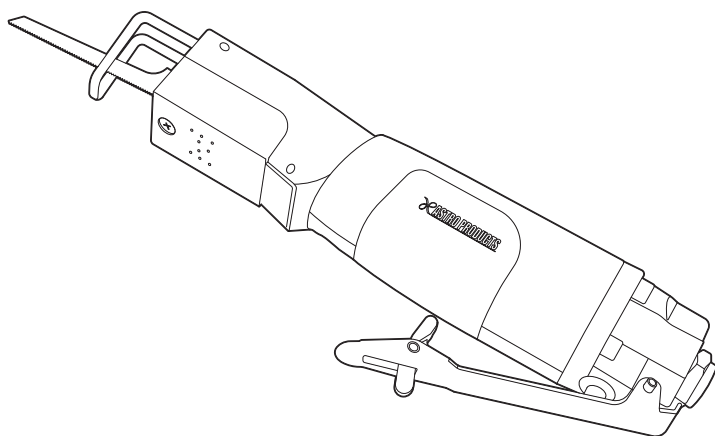

アストロプロダクツ製品をお買い上げいただきまして、誠にありがとうございます。  
ご使用前に必ず、この取扱説明書を最後までお読みになり、正しくご使用ください。  
また、この取扱説明書は、いつでも見るできるように保管してください。  
実際の商品と、取扱説明書内の図では、色や形状が異なる場合がありますので、ご了承ください。

# 目次

---

|     |                 |    |
|-----|-----------------|----|
| 1.  | はじめに.....       | 3  |
| 2.  | 取扱説明書について.....  | 3  |
| 3.  | 製品安全上のご注意 ..... | 4  |
|     | ▲警告.....        | 4  |
|     | ▲注意.....        | 6  |
| 4.  | 製品使用上のご注意 ..... | 7  |
|     | ▲警告.....        | 7  |
|     | ▲注意.....        | 10 |
|     | 重要 .....        | 10 |
| 5.  | 製品仕様.....       | 12 |
| 6.  | 製品特徴.....       | 12 |
| 7.  | 各部名称.....       | 13 |
| 8.  | 各部説明.....       | 14 |
| 9.  | 使用前準備.....      | 16 |
| 10. | 使用方法.....       | 19 |
| 11. | メンテナンス .....    | 20 |
| 12. | 保管 .....        | 21 |
| 13. | 廃棄について .....    | 21 |
| 14. | 個人情報の取り扱い.....  | 21 |
| 15. | 製品保証規定.....     | 22 |
| 16. | 修理規定.....       | 22 |
| 17. | お問い合わせ先.....    | 23 |
|     | ■カスタマーサービス..... | 23 |
|     | ■販売元.....       | 23 |



# 1.はじめに

- 使用前に、取扱説明書をよく読み、安全に正しく使用してください。
- 安全上の注意や商品仕様などは、予告なく変更される場合があります。そのため、購入された商品と、取扱説明書に記載された内容が、一部異なる場合がありますので、ご了承ください。
- 本製品は、エア式のノコギリです。本来の用途以外に使用しないでください。

## 2.取扱説明書について

- 当社の許可なく、取扱説明書の内容全部または一部を複製および改修し、無断で転載することは、禁止されています。
- 取扱説明書および本体に貼り付けられた重要ラベルの、安全に関わる項目には「」マークを使用しています。製品を安全に使用し、あなたや他の人々への危害や財産への損害を、未然に防ぐためのものなので、必ず守ってください。
- 取扱説明書をなくしたり、重要ラベルを汚したりせずに、使用者が任意に読むことができるよう、大切に保管してください。
- 危険、警告および注意事項の意に反して、安全義務を怠り、規定外の使用による機器の破損やケガなどに関しては、当社では一切の責任を負いかねますので、ご了承ください。

### 安全に関する表示について

| 表示  | 意味   |
|---|--|
|  <b>危険</b> | この表示を無視し、誤った使い方をすると、「使用者が死亡または重傷を負う危険な状態を切迫して生じさせることが想定される」内容のご注意。 |
|  <b>警告</b> | この表示を無視し、誤った使い方をすると、「使用者が死亡または重傷を負う危険が想定される」内容のご注意。                |
|  <b>注意</b> | この表示を無視し、誤った使い方をすると、「使用者が傷害を負うまたは物的損害を負う危険が想定される」内容のご注意。           |

#### 注意マーク



注意すること

#### 禁止マーク



してはいけないこと

#### 指示マーク



必ず行うこと

### 3.製品安全上のご注意

#### ⚠警告



注意

- 作業に集中すると、周囲への安全確認が疎かになり、事故を招く恐れがあります。
  - ・作業手順や周囲の状況などを、よく確認してください。
- 正しい位置で保持し、無理な姿勢では、使用しないでください。
  - ・ケガや事故の原因となります。
- 本製品は、自動車整備士資格を有する方および本製品の使用に関する十分な知識をお持ちで、作業経験豊富な方を対象に作られています。
  - ・使用方法が不明で、作業経験のない方が使用すると、ケガや事故の原因となります。
- 本製品は、エア式のノコギリです。
  - ・本来の用途以外で使用すると、ケガや事故の原因となります。



禁止

- 製品に貼られたラベルを、汚したり、剥がしたりしないでください。
  - ・誤った使い方をすると危険性があり、ケガや事故の原因となります。
- 過労と思われるときや飲酒しているとき、薬物を服用しているときに、使用しないでください。
  - ・判断力が鈍り、事故の原因となります。
- 子供や妊娠中の方は、絶対に本製品を使用しないでください。
  - ・ケガや事故の原因となります。
- 周辺温度が40℃以上になる高温な場所や、直射日光下では、使用しないでください。
  - ・高温による脱水症状や、熱中症になる恐れがあります。休憩をこまめに行い、十分な水分補給をしてください。
- 次の作業環境下では、使用しないでください。
  - ・火気のそばや、急激に温度上昇する場所
  - ・揮発性の高い溶剤などがある場所
  - ・通気が悪く、換気のできない場所
  - ・暴風雨、降雪、強風、雷などの悪天候時
  - ・水がかかる恐れがある場所、多湿、水中や海中
  - ・足元が滑りやすく、不安定な場所
  - ・急傾斜など、転倒の恐れがある場所

### 3.製品安全上のご注意

#### ⚠ 警告



禁止

- 使用者以外、使用場所や保管場所に近づけないでください。
  - ・特に子供や幼児は、危険な行動をとることがあるので、絶対に近づけないでください。
- 以下の服装は、周囲に引っ掛かるまたは巻き込まれるなど、ケガや事故の原因となりますので、そのままの状態や着用することはおやめください。
  - ・長髪を束ねずに、そのままの状態にしている。
  - ・ネックレスなどの装飾具を着用している。
  - ・サイズが極端に大きい服装、だぶだぶな衣類を着用している。



分解禁止

- 修理技術者以外の人は、本取扱説明書に記載されていない、本体の分解、修理、改造はしないでください。
  - ・異常作動、過熱、発火、感電など、事故の原因となります。



指示

- 必ず取扱説明書を熟読し、本製品の使用方法をよく理解してから、使用してください。
  - ・使用方法が少しでも不明な場合は、使用せずにお買い求めの販売店またはカスタマーサービスまで問い合わせください。
  - ・誤った使用方法により生じた、商品破損、人体への損傷、物品への損害、その他のいかなる損害に対しても、当社では一切の保証および責務を負いかねますので、ご了承ください。
- 安全に正しく使用するため、警告事項を理解し、厳守してください。
  - ・警告事項を無視して使用すると、傷害、重傷、死亡など、重大な事故の原因となります。
- 本製品を他人に貸すときは、必ず取扱説明書も一緒に渡してください。
  - ・誤った使い方をすると危険性があり、ケガや事故の原因となります。
- 安全に正しく使用するため、使用環境に合わせて、以下の保護具を着用してください。
  - ・安全手袋、耳栓やイヤーマフ、保護メガネ、防塵マスク、安全帽、安全靴、作業ツナギや長袖、長ズボン
- 本製品は、大切に取り扱いってください。
  - ・落下などにより、強い衝撃が加わった場合は、必ず各部に異常がないか点検してください。
- 使用前や定期的に、各部に異常、不具合、損傷、破損がないか点検してください。
  - ・異常、不具合、損傷、破損がある場合は使用を中止し、お買い求めの販売店またはカスタマーサービスまで問い合わせください。

### 3.製品安全上のご注意

#### ⚠注意



注意

- 製品改良のため、主要機能および形状などは、予告なく変更する場合があります。
  - ・購入製品と改良品は、性能などが異なる場合がありますので、予めご了承ください。
- 高温、多湿、結露する場所、塵やホコリがあり清掃されていない場所に保管すると、本体故障の原因となります。
  - ・常温で清潔な場所に保管してください。



禁止

- 損傷がある場合は、保管しないでください。
  - ・損傷がある製品を誤って使用してしまう恐れがあり、ケガや事故の原因となります。



指示

- 使用しないときは、施錠のできる屋内に保管してください。
  - ・思わぬ事故の原因となります。特に子供や幼児は、危険な行動をとることがあるので、絶対に近づけないでください。

## 4.製品使用上のご注意

### ⚠警告



注意

- 圧縮空気には、水分が含まれています。水分が含まれた状態で使用すると、内部が酸化し、サビによる故障原因となります。
  - ・ ウォーターセパレーターで水分を除去し、清潔で乾燥した圧縮空気を使用してください。
- エアツールオイルが皮膚に触れると、炎症を起こす恐れがあります。
  - ・ 皮膚に付着した場合は、石けんと水で、よく洗い流してください。
- 作業直後のブレードや加工物は、大変高温になっています。
  - ・ ヤケドをする恐れがあるので、冷めるまでは触れないでください。



禁止

- 高所作業は、周囲の安全確認を十分に行い、人が作業場所の下にいる場合は、絶対に使用しないでください。
  - ・ 粉じん、切り屑が下に飛散し、ケガや事故の原因となります。
  - ・ 本体が落下する恐れがあり、ケガや事故の原因となります。
- 通気が悪く、換気できない場所で、使用しないでください。
  - ・ 飛散した粉じんや切り屑などを吸い込み、健康被害の原因となります。
- 本製品を、万力などで固定した状態で使用しないでください。
  - ・ ケガや事故の原因となります。
- ブレードが作動した状態で、床や作業台に置かないでください。
  - ・ ケガや事故の原因となります。
- 本製品を作動させたまま放置しないでください。
  - ・ ケガや事故の原因となります。
- 指定外のブレードで、切断作業をしないでください。
  - ・ 死亡、重傷、傷害など、重大な事故の原因となります。
- ブレードに、手や顔を近付けて、スロットルレバーを操作しないでください。
  - ・ ケガや事故の原因となります。
- 切断中のブレードに、手や顔を近付けないでください。
  - ・ ケガや事故の原因となります。

## 4.製品使用上のご注意

### ⚠警告

- 作業場所に、電線、水道管やガス管などの埋設物がないことを確認してください。
  - ・埋設物があると、ブレードが触れ、感電や漏電、ガス漏れの恐れがあり事故の原因となります。
- 作業場の周囲状況も考慮してください。
  - ・作業場は十分に明るくしてください。暗い場所での作業は、ケガや事故の原因となります。
- 必ず、エアコンプレッサーから供給される、圧縮空気を使用してください。
  - ・高圧ガス、プロパンガス、アセチレンなどの気体を使用すると、爆発の恐れがあり、大変危険です。
- エアホースの接続は、確実に行ってください。
  - ・エアホースの接続が不十分だと、エアホースが抜け飛び恐れがあり、ケガや事故の原因となります。
- エアホースを着脱する際は、必ずエアコンプレッサーからの圧縮空気の供給を止めてください。
  - ・圧縮空気が供給された状態では、エアホースが抜け飛び恐れがあり、ケガや事故の原因となります。
- 持ち運ぶときは、必ずエアホースを外してください。
  - ・エアホースが周囲に引っ掛かり、ケガや事故の原因となります。
- エアホースは、使用上障害とならないよう、取り回しに注意してください。
  - ・エアホースが周囲に引っ掛かり、ケガや事故の原因となります。
- ブレードの交換や点検、メンテナンス、保管のときは、必ずエアコンプレッサーからのエアの供給を止め、エアホースを取り外してください。
  - ・圧縮空気が供給された状態では、不意に作動する恐れがあり、ケガや事故の原因となります。
- 市販されているブレードの取り扱い、その製品の注意事項や取扱説明書に従ってください。
  - ・注意事項や取扱説明書に従わずに使用すると、ケガや事故の原因となります。



指示



## 4.製品使用上のご注意

### ⚠ 警告



指示

- ブレードは、取扱説明書に従って取り付けてください。
  - ・ 取り付けが確実でないと、ブレードが外れる恐れがあり、ケガや事故の原因となります。
- 厚み0.7mm以下、全長100mm以下のブレードを使用してください。
  - ・ 指定外のブレードの使用は、ケガや事故の原因となります。
- ブレードは確実に取り付けてください。
  - ・ 正しく確実に装着されていないと、作動不良を起こすだけでなく、ケガや事故の原因となります。
- ブレードに、少しでもヒビ、割れ、欠けがある場合、新品のブレードと交換してください。
  - ・ ブレードが損傷し、ケガや事故の原因となります。
- ブレード、ブレード差し込み部の切り屑などは、ふき取ってから本体に取り付けてください。
  - ・ ブレードがはずれたり、折れたりして、ケガや事故の原因となります。
- 本体を、しっかり握って使用してください。
  - ・ 振動や反動を支えきれない恐れがあり、ケガや事故の原因となります。
- 正しい位置で保持し、無理な姿勢では、使用しないでください。
  - ・ ケガや事故の原因となります。
- 加工物は、必ずバイスやクランプで確実に固定してください。
  - ・ 手や足で押さえることは、ケガや事故の原因となります。
- 保管するときは、ブレードを取り外してください。
  - ・ ケガや事故の原因となります。

## 4.製品使用上のご注意

### ⚠注意



禁止

- 保管時には、燃料やオイルなどの石油製品を、付着させないでください。
  - ・プラスチック部分を損傷させます。
- 水を掛けて、洗わないでください。
  - ・本体故障の原因となります。



指示

- 使用空気圧力0.62MPa以下で使用してください。
  - ・使用空気圧力を超えての使用は、本体故障や故障に伴う事故の原因となります。
- 本製品は使用前、使用後など定期的に清掃してください。
  - ・粉じんや切り屑が蓄積し、故障、破損の原因になります。
- エアツールオイル不足は、サビや作動不良を招き、本体故障の原因となります。使用前や使用後は、必ずエアツールオイルを給油してください。
  - ・エアツールオイル不足によって生じた不具合は、保証対象外となりますので、ご了承ください。

### 重要



注意

- 本製品は使用中に騒音が発生します。
  - ・騒音に関して、法令や各都道府県などの条例で定める規制がありますので、ご近所など、周囲に迷惑を掛けないように、必ず規制値以下になるように使用してください。
- エアコンプレッサーの容量や、エアホース径、長さは、本体能力に影響を与えます。
  - ・エアコンプレッサーの容量が小さく、エアホースの径が細いと、著しく能力が低下する場合があります。
- エアホースは、内径Φ8.0mm以上を推奨します。
  - ・内径Φ8.0mmより小さいと、本体能力が低下する場合があります。
- シールテープ、エアツールオイルなどは付属していません。
  - ・別途、用意してください。

## 4.製品使用上のご注意

### 重要



禁止

- ネジ山が、テーパ状のエアプラグは、無理に奥まで、締め込まないでください。
  - ・エアインレットが損傷し、エア漏れの原因となります。



指示

- エアプラグのネジ山には、必ずシールテープを巻いてください。
  - ・シールテープを巻かずに取り付けると、圧縮空気が漏れます。

## 5.製品仕様

|           |   |
|-----------|---|
| 商品型番      | AP040882  |
| 商品コード     | 2004000008828   |
| 本体サイズ     | 270mm(ブレード含む、エアプラグ含まず)  |
| 重量        | 620g(ブレード含む、エアプラグ含まず)   |
| ストローク長    | 10mm  |
| 無負荷ストローク数 | 9000回/分   |
| 切断能力      | 約1.6mm(スチール)  |
| 使用空気圧力    | 0.62MPa   |
| 空気消費量     | 85L/min   |
| エアインレット   | Rc1/4   |
| 推奨ホース内径   | Φ8mm以上  |
| 付属品       | 24Tブレード、32Tブレード(装着済)、HEX2mmレンチ、<br>HEX4mmレンチ、スペアシュー、R1/4エアプラグ |

- 商品改良のため、主要機能および形状などは、予告なく変更する場合がありますので、ご了承ください。
- 6ヶ月保証対象製品( [製品保証] 項目参照 )

## 6.製品特徴

- ・ エアソーデビューにおすすめのスタンダードなモデルです。
- ・ ブレードを交換することで、鉄板、樹脂パーツなど、様々な材質の切断に使用できるエアソーです。

[ブレードの山数による主な切断用途]

24T:アルミニウム、樹脂など

32T:薄鉄板、FRPなど

# 7.各部名称

## 各部名称

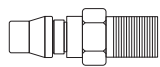
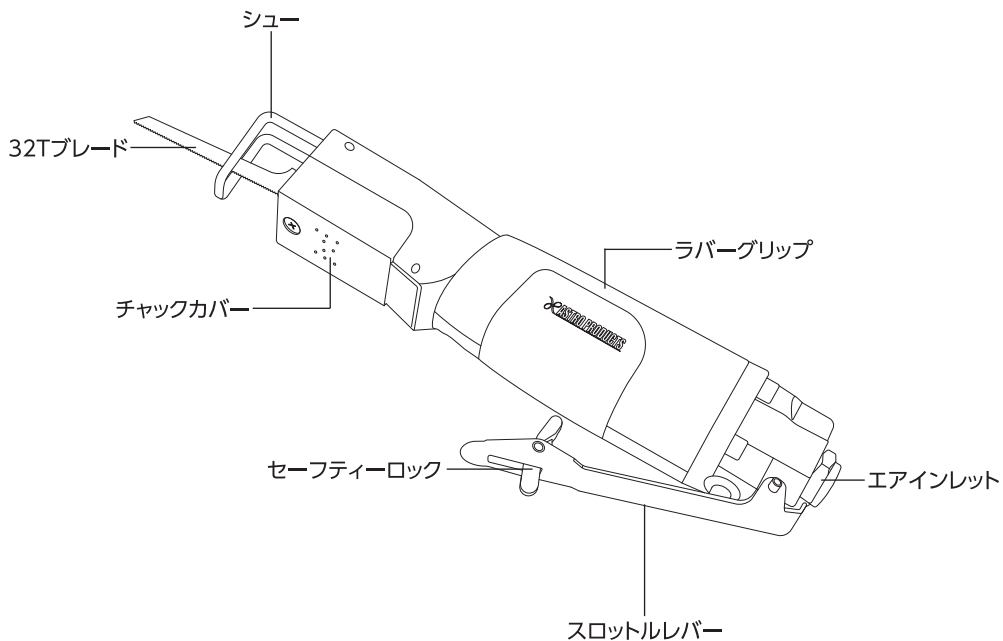

R1/4エアプラグ



スペアシュー



HEX2mmレンチ

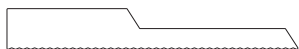

24Tブレード



HEX4mmレンチ

## 8.各部説明

### スロットルレバー

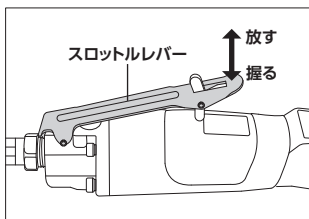

【握る】:作動します。

【放す】:作動が停止します。

### セーフティーロック

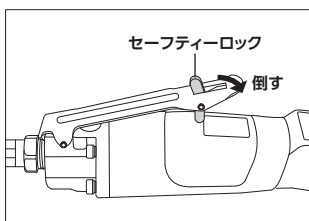

- ・ 不意にスロットルレバーが握られることを防止します。
- ・ スロットルレバーは、セーフティーロックを倒しながら握ります。

### チャックカバー

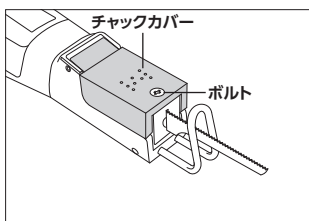

- ・ ブレードを取り付けるチャックを、保護するカバーです。
- ・ 取り付けボルトを外すことにより、開くことができます。

### ブレード

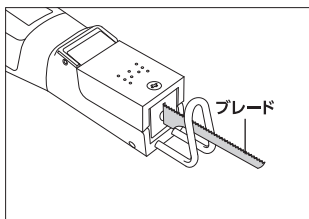

厚み:~0.7mmまで

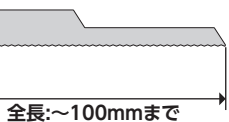

- ・ 加工物を切断する刃です。
- ・ 山数により、切断できる材質が異なります。
- ・ 本製品に付属しているブレードは、24Tと32Tです。

## 8.各部説明

---

### シュー

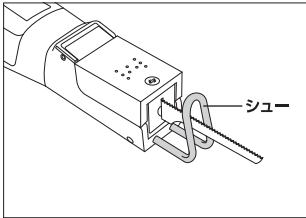

- ・ 切断状況に合わせてブレードの長さを、変更することができます。

### ラバーグリップ

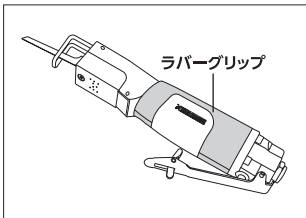

- ・ 滑り止め用のゴム製グリップです。

### エアインレット

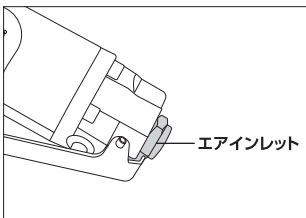

- ・ エアプラグを取り付ける部分。
- ・ サイズ:Rc1/4

### エアプラグ

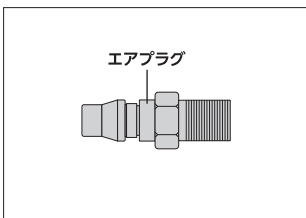

- ・ エアソケットに接続するプラグです。

## 9.使用前準備

---

### 作業環境

---

●次の環境下での使用は止めてください。事故の発生や、人体が傷害を負う恐れがあります。

- ・ 使用場所は常に整理整頓し、使用上障害となるようなものは置かないでください。
- ・ 火気のそばや、急激に温度上昇する場所
- ・ 揮発性の高い溶剤などがある場所
- ・ 通気が悪く、換気のできない場所
- ・ 暴風雨、降雪、強風、雷などの悪天候時
- ・ 水がかかる恐れがある場所、多湿、水中や海中
- ・ 足元が滑りやすく、不安定な場所
- ・ 急傾斜など、転倒の恐れがある場所

### 使用前準備

---

●故障と事故を未然に防ぎ、安全に使用するため、次の点検項目を、使用前に毎回、必ず実施してください。

- ・ 点検で異常が確認された場合は、使用を中止し、お買い求めの販売店へ相談してください。
- ・ 必ず、エアホースを外してから作業してください。予期せぬ動きをする恐れがあり、ケガや事故の原因となります。

[点検項目]

- (1) ブレードの取り付け状態
- (2) ブレードの摩耗状態
- (3) シューの取り付け状態
- (4) エアツールオイルの給油

### エアコンプレッサー、エアホースについて

---

●エアコンプレッサー、エアホースの状態を確認してください。

- ・ 使用空気圧力の確認 (0.62MPa以下)
- ・ 水分が除去されているか確認 (ウォーターセパレーターの設置)
- ・ エアホースの確認 (内径Φ8.0mm以上)



## 9.使用前準備

### エアプラグの取り付け

#### ⚠ 危険



注意

- シールテープは、付属していません。
  - ・ 別途、用意してください。

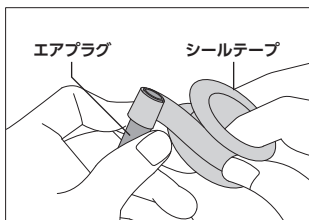

#### [取り付け手順]

- ①エアプラグのネジ山に、シールテープを時計回りに巻き付けます。
  - ・ 3～5巻き程度巻いてください。
  - ・ 軽く引っ張りながら巻くと、きれいに巻けます。
- ②エアインレットに、エアプラグをしっかり締め込みます。
- ③エアホースを接続し、圧縮空気の漏れがないか、確認します。
  - ・ 圧縮空気が漏れる場合は、一度きれいにシールテープを取り除き、巻き数を増やしてください。

### エアツールオイルの給油

#### ⚠ 危険



注意

- エアツールオイル不足は、サビや作動不良を招き、本体故障の原因となります。使用前や使用後は、必ずエアツールオイルを給油してください。
  - ・ エアツールオイル不足によって生じた不具合に対しては、保証対象外となります。

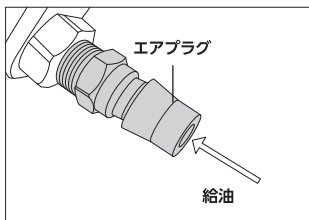

- 内部部品の摩耗を軽減するため、エアプラグより、エアツールオイルを、必ず給油してください。
  - ・ 使用前や使用後、長時間作業の作業途中に、エアツールオイルを、2～3滴給油します。
  - ・ エアツールオイルを入れ過ぎると、排気口や各部品の隙間より、漏れることがあります。

#### 【使用状況別給油量】

- ・ 初回使用前 : 5滴以上給油
- ・ 使用前、後 : 2～3滴程度給油
- ・ 長期保管(1ヶ月以上) : 5滴以上給油

## 9.使用前準備

### ブレードの交換

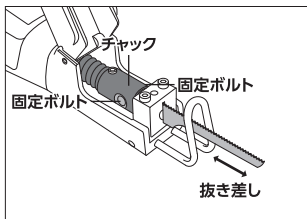
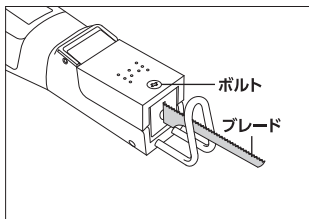

- ①ボルトを緩め、チャックカバーを開きます。
- ②付属のHEXレンチ4mmで、左右の固定ボルトを緩めます。
- ③ブレード抜き、交換するブレードを奥まで差し込みます。
- ④付属のHEX4mmレンチで、左右の固定ボルトを、均等にしっかり締め込みます。
  - ・ブレードを引っ張り、抜けないことを確認してください。
- ⑤チャックカバーを閉じ、ボルトを締め付けます。

[ブレードについて]

24T: アルミニウム、樹脂など

32T: 薄鉄板、FRPなど

### シューの調節

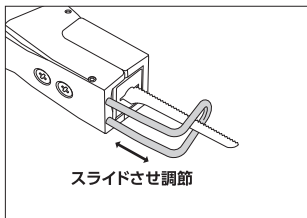
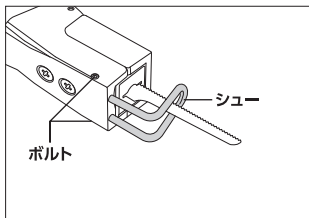

- ①付属のHEXレンチ2mmで、左右のボルトを緩めます。
- ②シューを前後にスライドさせ、任意の位置に調節します。
- ③左右のボルトをしっかり締め付けます。

# 10.使用方法

## 使用手順

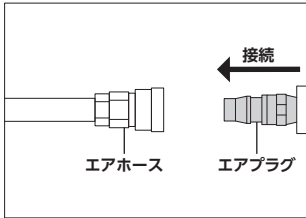

①エアホースを接続します。

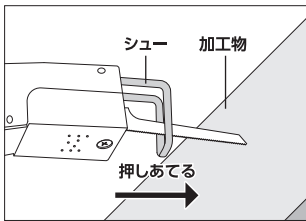

②シューを、加工物に押しあてます。

・切断能力は、約1.6mm(スチール)です。

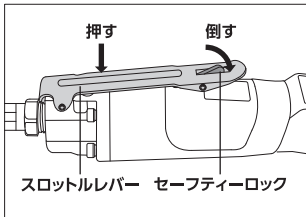

③セーフティーロックを倒しながら、スロットルレバーを握ります。

・ブレードがストロークすると、強い振動が発生するので、しっかりグリップを握ってください。

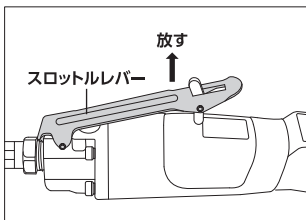

④スロットルレバーを放すと、ストロークが停止します。

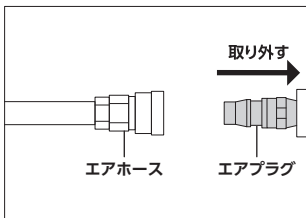

⑤使用後は、速やかにエアホースを外し、エアツールオイルを給油してください。

# 10.使用方法

## パイプの切断

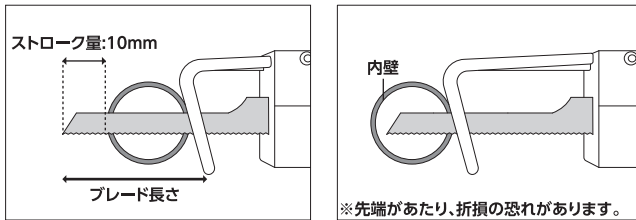

- ・パイプを切断する場合、ストローク量を差し引いたブレードの長さが、加工物より大きくなるよう、シューの長さを調節してください。
- ・パイプの板厚は、1.6mm以下としてください。  
※ブレードの長さより加工物が大きいと、内壁にブレードの先端があたり、折損する恐れがあります。

# 11.メンテナンス

※定期点検で損傷や破損など、異常が確認された場合は、本製品を使用せず、お買い求めの販売店またはカスタマーサービスへ、相談してください。

※必ず、エアホースを外してから作業してください。予期せぬ動きをする恐れがあり、ケガや事故の原因となります。

### [点検項目]

- (1) ブレードの取り付け状態
- (2) ブレードの損傷、破損状態
- (3) シューの取り付け状態
- (4) シューの損傷、破損状態
- (5) エアツールオイルの給油
- (6) 各部の増し締め

## 12.保管

---

### 保管条件

---

- 次の保管条件に従い、正しく保管してください。
  - ・ 使用後は、圧縮空気の供給を止め、エアホースを外し、エアツールオイルを必ず給油してください。
  - ・ 常温で清潔な場所に保管してください。高温、多湿、ホコリが多い場所や、振動のある場所では保管しないでください。
  - ・ 必ず、子供の手の届かない場所で、施錠できるところに保管してください。

### 保管場所

---

- 次の場所には、保管しない。
  - ・ 高温、多湿、結露する場所
  - ・ 塵やホコリがあり、清掃されていない場所
  - ・ 車内、不安定な棚、大型機械の隣、車道のそばなど、振動が発生する場所やその付近
  - ・ 施錠ができない場所

### 故障について

---

- 故障と思われる場合は、お買い求めの販売店またはカスタマーサービスまで問い合わせください。

## 13.廃棄について

---

- 本製品を廃棄する場合は、お住まいの各自自治体のゴミ廃棄方法に従って、廃棄してください。
- 指定された廃棄方法以外で、本製品を廃棄しないでください。

## 14.個人情報の取り扱い

---

- ご提示いただいたご住所、お名前などの個人情報は、修理や相談のためのみに利用させていただきます。
- 個人情報は、適切に管理し、修理業務を委託する場合や、正当な理由がある場合を除き第三者に開示、提供することはありません。

## 15.製品保証規定

---

- 保証期間内(購入後180日)に、正常な使用状態で故障が発生した場合に、当社の責任において無償で修理、交換することを約束するものです。保証は、購入レシートまたは納品書、および製品保証書をお買い求めの販売店へ提示してください。

- (1) 製品の保証期間は、購入後180日です。
- (2) 正常な使用状態で故障した場合は、当社の責任において無償で修理、交換します。
- (3) 本保証は当該製品単体の保証を意味します。製品の故障および損傷により発生する損害は、保証対象には含まれません。
- (4) 本保証は、日本国内においてのみ有効です。海外で発生した故障、および損傷に関しては、保証対象には含まれません。
- (5) 保証の可否は当社が判定します。
- (6) 購入日の確認ができない場合は、有償修理として受け付けます。
- (7) 製品保証は当社および正規販売店で販売した商品のみ有効です。
- (8) 二次的に発生する損失の補償、および次に該当する場合は保証対象には含まれません。

- ・使用上の誤り、保守点検、保管などの義務を怠ったために発生した故障および損傷
- ・製品の作動機構に悪影響をおよぼす変更(改造)を加え、それが原因で発生した故障および損傷
- ・消耗品が損傷し、取り替えを要する場合
- ・地震、火災、風害その他天災地変など、外部に要因がある故障および損傷
- ・当社および正規販売店発行の購入レシートまたは納品書、および製品保証書の提示がない場合
- ・取り扱い店以外での修理による故障、修理後の使用に於ける故障
- ・購入後の輸送や移動時の落下や衝撃による故障および損傷

## 16.修理規定

---

- 製品保証規定に該当しない場合は、有償修理となり、次の修理規定が適用されます。
- (1) 製品保証規定に該当しない修理は、すべて有償修理となります。
  - (2) 当社以外で、分解、修理、改造、調整などが施されている製品は、修理対象外となります。
  - (3) 修理は、当社および正規販売店で販売した製品に限ります。
  - (4) 修理期間中に、お客様側で生じた傷害や損害に関しては、当社では一切の保証並びに責務を負いかねます。
  - (5) 修理期間中の、代替品の貸し出しはいたしません。
  - (6) 当社で修理不可能と判断した製品は、修理に応じかねる場合があります。
  - (7) 修理完了後、同一現象で同一箇所の原因により再修理が必要と当社が認めた場合は修理完了日より90日以内にて無償で再修理を行います。

## 17.お問い合わせ先

---

### カスタマーサービス

故障と思われるときや商品についての問い合わせは、カスタマーサービスまでご連絡ください。

**048-501-7873**

[受付時間] 平日9:00~18:00

[ホームページ] <http://www.astro-p.co.jp>

販売元

### 株式会社 ワールドツール

〒369-1106 埼玉県深谷市白草台2909-50

※住所、電話番号、受付時間が、予告なく変更になることがありますので、ご了承ください。

※上記電話番号が利用できない場合は、お買い求めの販売店へご連絡ください。

(2023年7月)

