

AP040935

エアトルネードガン 取扱説明書

アストロプロダクツ製品をお買い上げいただきまして、誠にありがとうございます。

ご使用前に必ず、この取扱説明書を最後までお読みになり、正しくご使用ください。また、この取扱説明書は、いつでも見ることができるよう保管してください。

実際の商品と、取扱説明書内の図では、色や形状が異なる場合がありますので、ご了承ください。



はじめに

- 使用前に、取扱説明書をよく読み、安全に正しく使用してください。
- 安全上の注意や商品仕様などは、予告なく変更される場合があります。そのため、購入された商品と、取扱説明書に記載された内容が、一部異なる場合がありますので、ご了承ください。
- 本製品は、ノズルを高速で回転させることで、パルスエアを発生させるエアブローガンです。本来の用途以外に使用しないでください。

取扱説明書について

- 当社の許可なく、取扱説明書の内容全部または一部を複製および改修し、無断で転載することは、禁止されています。
- 取扱説明書および本体に貼り付けられた重要ラベルの、安全に関わる項目には「」マークを使用しています。製品を安全に使用し、あなたや他の人々への危害や財産への損害を、未然に防ぐためのものなので、必ず守ってください。
- 取扱説明書をなくしたり、重要ラベルを汚したりせずに、使用者が任意に読むことができるよう、大切に保管してください。
- 警告、注意および重要事項の意に反して、安全義務を怠り、規定外の使用による機器の破損やケガなどに関しては、当社では一切の責任を負いかねますので、ご了承ください。

安全に関する表示について

| 表示 | 意味 |
|---|--|
|  警告 | この表示を無視し、誤った使い方をすると、「使用者が死亡または重傷を負う危険が想定される」内容のご注意。 |
|  注意 | この表示を無視し、誤った使い方をすると、「使用者が傷害を負うまたは物的損害を負う危険が想定される」内容のご注意。 |
| 重要 | この表示内容は、「商品を正しく使用するため」に守らなければならない要点。 |

注意マーク



注意すること

禁止マーク



してはいけないこと

指示マーク



必ず行うこと

製品安全上のご注意

警告



注意

- 作業に集中すると、周囲への安全確認が疎かになり、事故を招く恐れがあります。作業手順や周辺の状況などを、よく確認してください。
- 正しい位置で保持し、無理な姿勢では、使用しないでください。ケガや事故の原因となります。
- 本製品は、自動車整備士資格を有する方および本製品の使用に関する十分な知識をお持ちで、作業経験豊富な方を対象に作られています。使用方法が不明で、作業経験のない方が使用すると、ケガや事故の原因となります。
- 本製品は、ノズルを高速で回転させることで、パルスエアを発生させるエアブローガンです。本来の用途以外で使用すると、ケガや事故の原因となります。





禁止

- 製品に貼られたラベルを、汚したり、剥がしたりしないでください。誤った使い方をすると危険性があり、ケガや事故の原因となります。
- 過労と思われるときや飲酒しているとき、薬物を服用しているときに、使用しないでください。判断力が鈍り、事故の原因となります。
- 子供や妊娠中の方は、絶対に本製品を使用しないでください。ケガや事故の原因となります。
- 周辺温度が40℃以上になる高温な場所や、直射日光下では、使用しないでください。高温による脱水症状や、熱中症になる恐れがあります。休憩をこまめに行い、十分な水分補給をしてください。

製品安全上のご注意

| ⚠警告 | |
|--|---|
|  禁止 | <p>■ 次の作業環境下では、使用しないでください。</p> <ul style="list-style-type: none"> ・ 火気のそばや、急激に温度上昇する場所 ・ 揮発性の高い溶剤などがある場所 ・ 通気が悪く、換気のできない場所 ・ 暴風雨、降雪、強風、雷などの悪天候時 ・ 水がかかる恐れがある場所、多湿、水中や海中 ・ 足元が滑りやすく、不安定な場所 ・ 急傾斜など、転倒の恐れがある場所 <p>■ 使用者以外、使用場所や保管場所に近づけないでください。特に子供や幼児は、危険な行動をとることがあるので、絶対に近づけないでください。</p> <p>■ 以下の服装は、周囲に引っ掛かるまたは巻き込まれるなど、ケガや事故の原因となりますので、そのままの状態や着用することはおやめください。</p> <ul style="list-style-type: none"> ・ 長髪を束ねずに、そのままの状態にしている。 ・ ネックレスなどの装飾具を着用している。 ・ サイズが極端に大きい服装、だぶだぶな衣類を着用している。 |
|  分解禁止 | <p>■ 修理技術者以外の人は、本取扱説明書に記載されていない、本体の分解、修理、改造はしないでください。異常作動、過熱、発火、感電など、事故の原因となります。</p> |
|  指示 | <p>■ 必ず取扱説明書を熟読し、本製品の使用方法をよく理解してから、使用してください。</p> <ul style="list-style-type: none"> ・ 使用方法が少しでも不明な場合は、使用せずにお買い求めの販売店またはカスタマーサービスまで問い合わせください。 ・ 誤った使用方法により生じた、商品破損、人体への損傷、物品への損害、その他のいかなる損害に対しても、当社では一切の保証および責務を負いかねますので、ご了承ください。 <p>■ 安全に正しく使用するため、警告事項を理解し、厳守してください。警告事項を無視して使用すると、傷害、重傷、死亡など、重大な事故の原因となります。</p> <p>■ 本製品を他人に貸すときは、必ず取扱説明書も一緒に渡してください。誤った使い方をすると危険性があり、ケガや事故の原因となります。</p> <p>■ 安全に正しく使用するため、使用環境に合わせて、以下の保護具を着用してください。安全手袋、耳栓やイヤーマフ、保護メガネ、防塵マスク、安全帽、安全靴、作業ツナギや長袖、長ズボン</p> <p>■ 本製品は、大切に取り扱いください。落下などにより、強い衝撃が加わった場合は、必ず各部に異常がないか点検してください。</p> <p>■ 使用前や定期的に、各部に異常、不具合、損傷、破損がないか点検してください。異常、不具合、損傷、破損がある場合は使用を中止し、お買い求めの販売店またはカスタマーサービスまで問い合わせください。</p> |
| ⚠注意 | |
|  注意 | <p>■ 製品改良のため、主要機能および形状などは、予告なく変更する場合があります。購入製品と改良品は、性能などが異なる場合がありますので、予めご了承ください。</p> <p>■ 高温、多湿、結露する場所、塵やホコリがあり清掃されていない場所に保管すると、本体故障の原因となります。常温で清潔な場所に保管してください。</p> |
|  禁止 | <p>■ 損傷がある場合は、保管しないでください。損傷がある製品を誤って使用してしまう恐れがあり、ケガや事故の原因となります。</p> |
|  指示 | <p>■ 使用しないときは、施錠のできる屋内に保管してください。思わぬ事故の原因となります。特に子供や幼児は、危険な行動をとることがあるので、絶対に近づけないでください。</p> |

製品使用上のご注意

| ⚠警告 | |
|--|---|
|  注意 | <p>■ 使用中は火気厳禁です。</p> |
|  禁止 | <p>■ ノズル内の吐出口は、高速回転するので、絶対に手や指、ものなどを入れないでください。</p> <p>■ ガソリン、灯油、シンナーなど、可燃性の高い液体や有機溶剤のある場所、可燃性ガス、腐食性ガスが発生している場所では、絶対に使用しないでください。</p> |

製品使用上のご注意

警告



禁止

- 必ず、エアコンプレッサーから供給される、圧縮空気を使用してください。高圧ガスやプロパンガス、アセチレンなどの気体は、絶対に使用しないでください。
- 砂、砂利、小石、金属片、ガラスなど、飛散すると危険なものには使用しないでください。
- 医療や調理への使用は、絶対にやめてください。
- 人や動物などに向けて、使用しないでください。
- 顔や頭などに、直接噴射しないでください。
- トリガーを握った状態で、エアプラグにエアホースを接続しないでください。
- 紙や薄手の布など、破れやすい物には使用しないでください。
- ホコリや塵、水気などを取り除くために使用します。他の用途では使用しないでください。
- エアツールオイルを給油しないでください。



指示

- 使用するときは、必ず保護メガネ、防塵マスク、安全手袋を着用してください。
- 使用前や定期的に、各部に異常、不具合、損傷がないか点検してください。
- 使用中、異常を感じた場合は、ただちに使用を中止してください。
- 使用空気圧力は、必ず0.62MPa以下で使用してください。
- エアソケットを、確実にエアプラグに接続してください。
- エアプラグは確実に取り付けてください。
- 移動するときは、必ずエアホースを外してください。
- 使用中、エアホースが周囲に引っ掛かる、開閉部や可動部に挟まる、回転部に巻き込まれることがないように、取り回しに注意してください。

製品仕様

| | | | |
|--------|-----------------|---------|--------------------|
| 商品型番 | AP040935 | 商品コード | 2004000009351 |
| 本体サイズ | L270×W48×H140mm | エアインレット | G1/4 |
| 重量 | 290g | 材質 | アルミニウム(本体)、PA(ノズル) |
| 使用空気圧力 | 0.62MPa | 付属品 | G1/4エアプラグ(オリング付) |
| 空気消費量 | 140L/min | | |

●商品改良のため、主要機能および形状などは、予告なく変更する場合がありますので、ご了承ください。

製品特徴

- ・ノズルを高速で回転させることで、パルスエアを発生させるエアブローガンです。
- ・振動するエアにより、隙間などにたまったホコリや水滴を効率よく飛ばすことができます。
- ・車内清掃や洗車、エアコンのフィルター清掃の際に重宝します。

各部名称

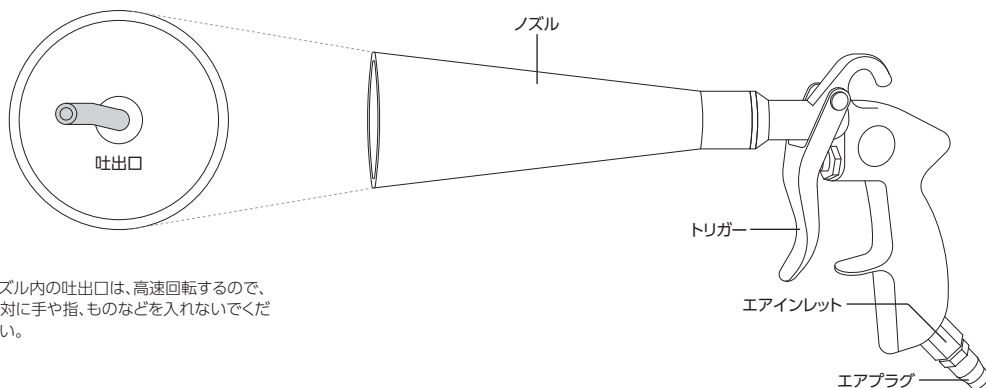

※ ノズル内の吐出口は、高速回転するので、絶対に手や指、ものなどを入れないでください。

使用方法

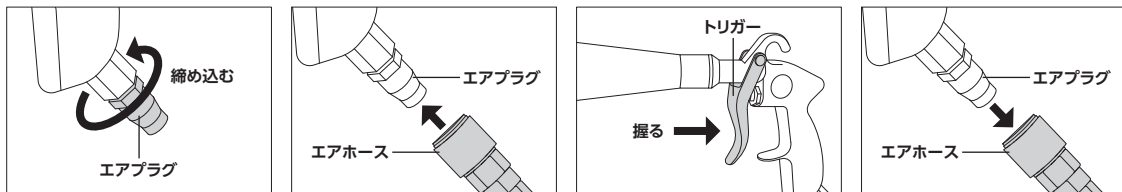

① エアプラグを取り付けます。

② エアプラグに、エアホースを
確実に接続します。

③ トリガーを握ります。

④ 使用後は、エアプラグより
エアホースを外します。

メンテナンス

※定期点検で損傷や破損など、異常が確認された場合は、本製品を使用せず、お買い求めの販売店またはカスタマーサービスへ、相談してください。

※塵やホコリ、油などの汚れを清掃する際に水、シンナーやベンジン、アルコールを絶対に使わないでください。爆発や火災の恐れがあります。

※エアツールオイルを給油しないでください。

保管

保管条件

● 次の保管条件に従い、正しく保管してください。

・ 塵やホコリ、油などの汚れを、きれいに除去する

※シンナーやベンジン、アルコールなどの化学薬品は、プラスチック部分が侵されるので、使用しないでください。

保管場所

● 次の場所には、保管しないでください。

・ 高温、多湿、結露する場所

・ 塵やホコリがあり、清掃されていない場所

・ 車内、不安定な棚、大型機械の隣、車道のそばなど、振動が発生する場所やその付近

・ 施錠のできない場所

故障について

● 故障と思われる場合は、お買い求めの販売店またはカスタマーサービスまで問い合わせください。

廃棄について

● 本製品を廃棄する場合は、お住まいの自治体のゴミ廃棄方法に従って、廃棄してください。

● 指定された廃棄方法以外で、本製品を廃棄しないでください。

個人情報の取り扱い

● ご提示いただいたご住所、お名前などの個人情報は、修理や相談のためのみに利用させていただきます。

● 個人情報は、適切に管理し、修理業務を委託する場合や、正当な理由がある場合を除き第三者に開示、提供することはありません。

お問い合わせ先

カスタマーサービス

故障と思われるときや商品についての問い合わせは、カスタマーサービスまでご連絡ください。

048-501-7873

[受付時間] 平日9:00～18:00

[ホームページ] <https://www.astro-p.co.jp>

販売元

株式会社 ワールドツール

〒369-1106 埼玉県深谷市白草台2909-50

※住所、電話番号、受付時間が、予告なく変更になることがありますので、ご了承ください。

※上記電話番号が利用できない場合は、お買い求めの販売店へご連絡ください。

(2023年9月)