

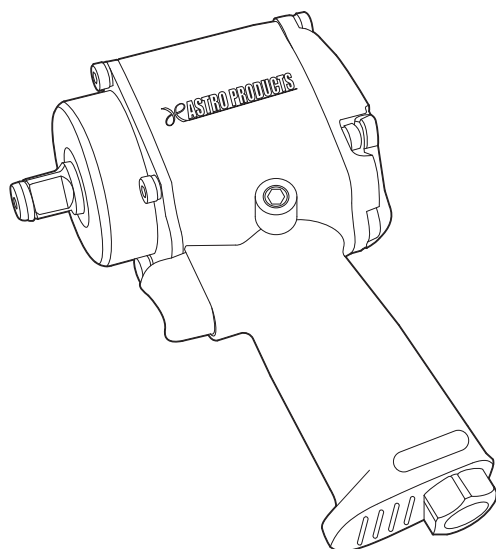

AP040986

1/2DR ショートエアインパクトレンチ IW986

取扱説明書



アストロプロダクツ製品をお買い上げいただきまして、誠にありがとうございます。
ご使用前に必ず、この取扱説明書を最後までお読みになり、正しくご使用ください。
また、この取扱説明書は、いつでも見ることのできるように保管してください。

目次

1.	はじめに	3
2.	取扱説明書について	3
3.	製品安全上のご注意.....	4
	▲危険	4
	▲警告	6
4.	製品使用上のご注意.....	7
	▲危険	7
	▲警告	9
	▲注意	10
5.	製品仕様	11
6.	製品特徴	11
7.	各部名称	12
8.	各部説明	12
9.	使用前準備	13
10.	使用方法	15
11.	メンテナンス.....	16
12.	トラブルシューティング.....	16
13.	保管	18
14.	廃棄について.....	18
15.	個人情報の取り扱い	18
16.	製品保証規定	19
17.	修理規定	19
18.	お問い合わせ先.....	20
	■カスタマーサービス.....	20
	■販売元	20



1.はじめに

- 使用前に、取扱説明書をよく読み、安全に正しく使用してください。
- 安全上の注意や商品仕様などは、予告なく変更される場合があります。そのため、購入された商品と、取扱説明書に記載された内容が、一部異なる場合がありますので、ご了承ください。
- 本製品は、圧縮空気を用いて、ボルトやナットの締緩に使用するインパクトレンチです。本来の用途以外に使用しないでください。

2.取扱説明書について

- 当社の許可なく、取扱説明書の内容全部、または一部を複製、改修し、無断で転載することは、禁止されています。
- 取扱説明書および本体に貼り付けられた重要ラベルの、安全に関わる項目には「」マークを使用しています。製品を安全に使用し、あなたや他の人々への危害や財産への損害を未然に防ぐためのものなので、必ず守ってください。
- 取扱説明書をなくしたり、重要ラベルを汚したりせずに、使用者が任意に読むことができるよう、大切に保管してください。
- 危険、警告および注意事項の意に反して安全義務を怠り、規定外の使用による機器の破損やケガなどに関しては、当社では一切の責務を負いかねますので、ご了承ください。

安全に関する表示について

表示	意味
 危険	この表示を無視し、誤った使い方をすると、「使用者が死亡または重傷を負う危険な状態を切迫して生じさせることが想定される」内容のご注意。
 警告	この表示を無視し、誤った使い方をすると、「使用者が死亡または重傷を負う危険が想定される」内容のご注意。
 注意	この表示を無視し、誤った使い方をすると、「使用者が傷害を負うまたは物的損害を負う危険が想定される」内容のご注意。

注意マーク



注意すること

禁止マーク



してはいけないこと

指示マーク



必ず行うこと

3.製品安全上のご注意

⚠ 危険



注意

- 作業に集中すると、周囲への安全確認が疎かになり、事故を招く恐れがあります。
 - ・ 作業手順や、周囲の状況などを、よく確認してください。
- 正しい位置で保持し、無理な姿勢では、使用しないでください。
 - ・ ケガや事故の原因となります。
- 本製品は、自動車整備士資格を有する方、および本製品の使用に関する十分な知識をお持ちで、作業経験豊富な方を対象に作られています。
 - ・ 使用方法が不明で、作業経験のない方が使用すると、ケガをする恐れや事故の原因となります。
- 本製品は、圧縮空気を用いて、ボルトやナットの締緩に使用するインパクトレンチです。
 - ・ 本来の用途以外で使用すると本体故障、ケガをする恐れや事故の原因となります。



禁止

- 製品に貼られたラベルを汚したり、剥がしたりしないでください。
 - ・ 誤った使い方をすると危険性があり、ケガをする恐れや事故の原因となります。
- 過労と思われるときや、飲酒や薬物を服用しているときに、使用しないでください。
 - ・ 判断力が鈍り、事故の原因となります。
- 子供や妊娠中の方は、絶対に本製品を使用しないでください。
 - ・ ケガや事故の原因となります。
- 周辺温度が40℃以上になる高温な場所、直射日光下では、使用しないでください。
 - ・ 高温による脱水症状や、熱中症になる恐れがあります。休憩をこまめに行い、十分な水分補給をしてください。
- 次の作業環境下では、使用しないでください。人体への損傷や、物品への損害など、重大な事故の原因となります。
 - ・ 火気の側や、急激な温度上昇する場所
 - ・ 揮発性の高い溶剤などがある場所
 - ・ 通気が悪く、換気のできない場所
 - ・ 暴風雨、降雪、強風、雷などの悪天候時
 - ・ 水がかかる恐れがある場所、多湿、水中や海中
 - ・ 足元が滑りやすく、不安定な場所
 - ・ 急傾斜など、転倒の恐れがある場所

3.製品安全上のご注意

⚠ 危険



禁止

- 使用者以外、使用場所や保管場所に近づけないでください。
 - ・ 特に子供や幼児は、危険な行動をとることがあるので、絶対に近づけないでください。



分解禁止

- 修理技術者以外の人は、本取扱説明書に記載されていない、本体の分解、修理、改造はしないでください。
 - ・ 異常作動、加熱、発火など、事故の原因となります。





指示

- 使用前には、必ず取扱説明書を熟読し、本製品の使用方法をよく理解してから、使用してください。
 - ・ 使用方法が少しでも不明な場合は、使用せずにお買い求めの販売店、またはカスタマーサービスまで問い合わせください。
 - ・ 誤った使用方法により生じた、商品破損、人体への損傷、物品への損害、その他のいかなる損害に対しても、当社では一切の保証、並びに責務を負いかねますので、ご了承ください。
- 安全に正しく使用するため、警告事項を理解し、厳守してください。
 - ・ 警告事項を無視して使用すると、死亡、重傷、傷害など、重大な事故の原因となります。
- 本製品を他人に貸すときは、必ず取扱説明書も一緒に渡してください。
 - ・ 誤った使い方をすると危険性があり、ケガや事故の原因となります。
- 安全に正しく使用するため、使用環境に合わせて、以下の保護具を着用してください。
 - ・ 安全手袋、耳栓やイヤーマフ、保護メガネ、防塵マスク、安全帽、安全靴、作業ツナギや長袖、長ズボン
- 本製品は、大切に取り扱いってください。
 - ・ 落下などにより、強い衝撃が加わった場合は、必ず各部に異常がないか点検してください。
- 使用前や定期的に、各部に異常、不具合、損傷、破損がないか点検してください。
 - ・ 異常、不具合、損傷、破損がある場合は使用を中止し、お買い求めの販売店、またはカスタマーサービスまで問い合わせください。

3.製品安全上のご注意

⚠警告

 <p>注意</p>	<ul style="list-style-type: none">■製品改良のため、主要機能および形状などは、予告なく変更する場合があります。<ul style="list-style-type: none">・購入製品と改良品は、性能などが異なる場合がありますので、予めご了承ください。■高温、多湿、結露する場所、塵やホコリがあり掃除されていない場所に保管すると、本体故障の原因となります。<ul style="list-style-type: none">・常温で清潔な場所に保管してください。
 <p>禁止</p>	<ul style="list-style-type: none">■損傷がある場合は、保管しないでください。<ul style="list-style-type: none">・お買い求めの販売店、またはカスタマーサービスまで問い合わせください。
 <p>指示</p>	<ul style="list-style-type: none">■使用しないときは、施錠のできる屋内に保管してください。<ul style="list-style-type: none">・思わぬ事故の原因となります。特に子供や幼児は、危険な行動をとることがあるので、絶対に近づけないでください。

4.製品使用上のご注意

⚠ 危険



注意

- エアツールオイル不足は、作動不良を招き、本体破損の原因となります。使用前や使用後は、必ずエアツールオイルを給油してください。
 - ・ エアツールオイル不足によって生じた不具合に対しては、6ヶ月保証対象外となります。
- 圧縮空気には、水分が含まれています。そのままの状態で使用すると、内部が酸化し、サビによる故障原因となります。
 - ・ ウォーターセパレーターなどで水分を除去し、清潔で乾燥した圧縮空気を使用してください。
- 本製品は、最大680Nmの強いトルクを発生させます。径の細いボルトに使用すると、破断する恐れがあります。
 - ・ 径の細いボルトに使用するときは、トルク位置を「1」または「2」に設定してください。



禁止

- ソケットの回転中は、手や足、顔などを、近づけないでください。
 - ・ ケガや事故の原因となり、大変危険です。
- ソケットを人や動物に向け、回転させないでください。
 - ・ ケガや事故の原因となります。
- 本製品のみで、ボルトやナットを、締め付けしないでください。最終的な締め付けは、必ずトルクレンチを使用してください。
 - ・ 締め付け不足によって生じた、商品破損、人体への傷害、物品への損害、その他のいかなる損害に対しても、当社では一切の保証および責務を負いかねますので、ご了承ください。
- 本製品は、防滴、防水仕様ではありません。雨降りや湿気の多い場所では使用しないでください。
 - ・ 本体故障や、事故の原因となります。
- 使用空気圧力0.62MPa以上の圧力では、使用しないでください。
 - ・ 0.62MPa以上での使用は、本体破損や事故の原因となります。

4.製品使用上のご注意

⚠ 危険



指示

- 必ず、エアコンプレッサーから供給される、圧縮空気を使用してください。
 - ・ 高圧ガスやプロパンガス、アセチレンなどの気体を使用すると、爆発する恐れがあり、非常に危険です。
- エアプラグをエアソケットに、確実に取り付けてください。
 - ・ エアホースの接続が不十分だと、エアホースが抜け飛ぶ恐れがあり、大変危険です。
- 本製品は、大事に取り扱ってください。
 - ・ 落下などの、強い衝撃が加わった場合は、必ず各部に異常がないか点検してください。
- 本体が異常に熱い、異音、異臭がする、その他の異常を感じた場合は、速やかに使用を、中止してください。
 - ・ 異常に気が付いた場合は、お買い求めの販売店またはカスタマーサービスまで、相談してください。
- ソケットの交換は、必ずエアホースを外してください。
 - ・ 不意に作動する恐れがあり、ケガや事故の原因となります。
- 持ち運ぶときは、必ずエアホースを外してください。
 - ・ 不意に作動したり、エアホースが周囲に引っ掛かり、ケガや事故の原因となります。
- 使用前や定期的に、損傷、破損、ネジの緩みなどの点検を実施してください。
 - ・ 点検を怠ると、本体故障や事故の原因となります。

4.製品使用上のご注意

⚠警告



注意

- ボルトやナットの状態によっては、トルクが低下する場合があります。
 - ・ 締め過ぎや、サビ、腐食の発生したボルトやナットは、緩めることができない場合があります。
- エアコンプレッサーの容量や、エアホース径、長さは、トルクに影響を与えます。
 - ・ エアコンプレッサーの容量が小さく、エアホースの径が細いと、著しく能力が低下する場合があります。



禁止

- 排気口に、目、鼻、口、耳を、近づけないでください。
 - ・ 排気には、不純物が含まれており、吸い込むと、健康被害が懸念されます。
- ソケットを取り付けた状態で、空回ししないでください。
 - ・ 抜け飛ぶ恐れがあり、ケガや事故の原因となります。
- 回転中に、左右切り替えを行わないでください。
 - ・ 本体破損の原因となります。



指示

- 回転方向を確認してから、使用してください。
 - ・ 回転方向を間違えると、ボルトやナットが破損する恐れがあります。
- サビの発生を防ぐため、保管するときは、必ずエアツールオイルを給油してください。
 - ・ エアツールオイル不足は、サビによる作動不良の原因となります。
- エアプラグのネジ山には、シールテープを巻いてください。
 - ・ シールテープを巻かずに取り付けると、圧縮空気が漏れます。

4.製品使用上のご注意

⚠注意



注意

- ボルトやナット、座面の状態によっては緩まない場合があります。
 - ・ボルトやナットのサビ、座面の形状や状態によっては抵抗が大きく、想定される締め付けトルクが、本製品の最大トルク以下でも緩めることができない場合があります。
- 下記のような場合、打撃力が弱まり、緩みにくなります。
 - ・差込角部やソケット六角部が、摩耗によりガタが大きくなっている
 - ・ユニバーサルジョイントや、エクステンションバーなどを使用している
 - ・衝撃を逃がすようなソケットを使用している
- エアホースは、内径φ8mm以上を推奨します。
 - ・内径φ8mmより小さいと、能力が低下します。
- シールテープ、エアツールオイル、ソケットは、付属していません。
 - ・別途、用意してください。



禁止

- ソケットを、押し付け過ぎないでください。
 - ・回転不良を招き、打撃力が弱まります。
- エアプラグは、無理に奥まで、締め込まないでください。
 - ・本体破損の原因となります。



指示

- 差込角に合ったソケットを、使用してください。
 - ・差込角は1/2DR(12.7mm)です。
- 必ず、インパクトレンチ対応のソケットを、使用してください。
 - ・インパクトレンチ非対応のソケットを使用すると、打撃の衝撃に耐えることができず破損するので、止めてください。
- ボルトやナットを、過度なトルクで締め付けしないでください。
 - ・締め付けは、必ずトルクレンチを使用し、規定のトルクで締め付けてください。

5.製品仕様

商品型番	AP040986
商品コード	2004000009863
本体サイズ	L115×W58×H175mm
重量	1.5kg
差込角	1/2DR(12.7mm)
最大トルク	680Nm
使用空気圧力	0.62MPa
空気消費量	113L/min
無負荷回転数	10000min-1
ハンマータイプ	ジャンボハンマー
エアインレット	Rc1/4
推奨ホース内径	φ8mm以上
付属品	R1/4エアプラグ

- 商品改良のため、主要機能および形状などは、予告なく変更する場合がありますので、ご了承ください。
- 6ヶ月保証対象製品([製品保証] 項目参照)

6.製品特徴

- ・ショートでコンパクトなボディの、エアインパクトレンチです。
- ・差込角1/2DR(12.7mm)のジャンボハンマータイプで、最大680Nmのトルクを発生させます。
- ・正逆の回転切替と、正逆で3段階のトルク調節が可能です。

7.各部名称

各部名称

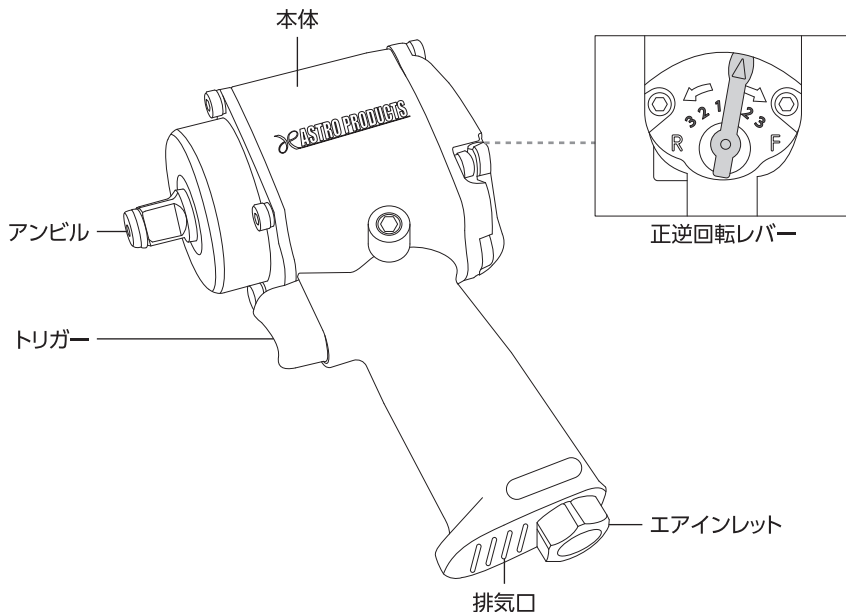

8.各部説明

トリガー

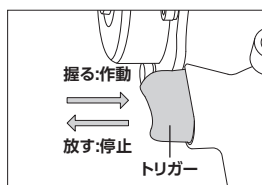

- ・ 握ると作動します。放すと停止します。

正逆回転切替レバー

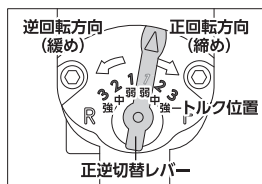

- ・ 正逆回転切り替え、トルク調節が可能です。
- ・ レバー位置 (トルク位置) を変えることにより、左右共に3段階のトルク調節が可能です。
- ※ トルク位置「1」は、供給圧力が低下した状態では、回転しない場合があります。十分な供給圧力を、確保した状態で使用してください。

8.各部説明

アンビル

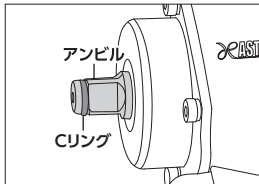

- ・ ソケットを差し込みます。
- ・ 差込角: 1/2DR (12.7mm)
- ・ Cリングタイプ

エアインレット、排気口

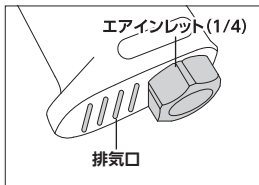

- ・ エアインレットには、エアプラグを取り付けます。
- ・ 圧縮空気を排出する排気口には、目や鼻、口を近づけないでください。
- ・ エアインレットサイズ: 1/4

9.使用前準備

ソケットの取り付け

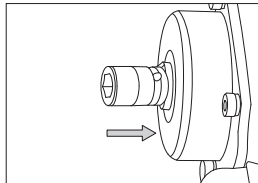
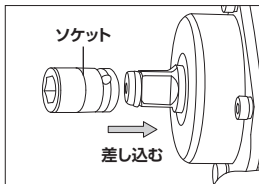

- ・ インパクトレンチ対応のソケットであることを確認してください。非対応のソケットを使用しないでください。
- ・ 使用サイズに適したソケットが確認してください。また、ソケットの割れやソケット内部、差込角の摩耗も確認してください。各部が摩耗していると、「ガタ」が大きくなり打撃力が弱まります。

9.使用前準備

エアプラグの取り付け

- ・ エアホースを接続するため、エアプラグを取り付けます。必ず、シールテープを使用し、取り付けてください。

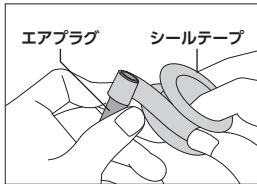

【取り付け手順】

- 1) エアプラグのネジ山に、シールテープを時計回りに巻き付けます。
- 2) エアインレットに、エアプラグをしっかり締め込みます。
- 3) 圧縮空気の漏れがないか、確認します。

- ・ シールテープは、付属していません。別途、用意してください。
- ・ 軽く引っ張りながら、3～5巻き程度巻いてください。
- ・ 巻き直す場合は、シールテープをきれいに取り除いてください。
- ・ 圧縮空気が漏れる場合は、巻き数を増して、巻き直してください。

エアツールオイルの給油

- ・ 内部摩擦を軽減させ、サビの発生を防ぎ、作動不良を起こさせないためにも必ずエアツールオイルを、給油してください。

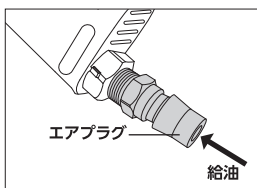

【給油方法】

- ・ エアプラグより、エアツールオイルを給油します。
- ・ 給油後は、内部に潤滑させるため、空回しします。
- ・ 排気口より、エアツールオイルが噴出する場合がありますので、ウエスなどを軽くあてます。

【使用状況別給油量】

- ・ 初回使用前：5滴以上給油
- ・ 使用前・後：2～3滴程度給油
- ・ 長期保管(1ヶ月以上)：5滴以上給油

10.使用方法

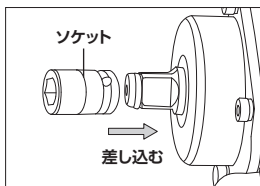

- ①エアホースを外す。
- ②ボルトやナットのサイズに合ったソケットを取り付ける。
- ③エアホースを接続する。

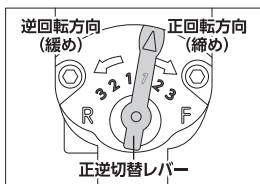

- ④トリガーを押し、回転方向を確認。回転方向が逆の場合は、正逆回転切替レバーで、回転方向を切り替える。

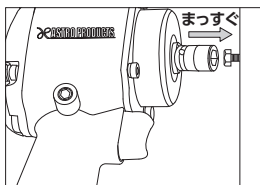

- ⑤ボルトやナットに、ソケットをあてる。

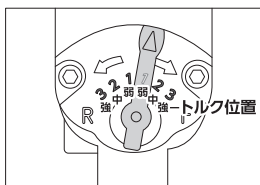

- ⑥緩める場合は、トルク位置を「3」に合せる。
・締める場合は、トルク位置を「1」または「2」に合せる。

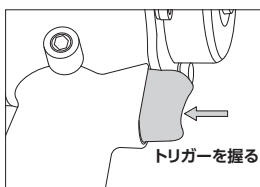

- ⑦トリガーを握る。
 - ・継続的に、強い振動が発生するので、本体を両手で、しっかり支える。
 - ・本製品での締め付けは、仮締めとし、本締めは、必ずトルクレンチを使用。
- ⑧使用後は、速やかにエアホースを外す。

11.メンテナンス

※ 定期点検で損傷や破損など、異常が確認された場合は、本製品を使用せず、お買い求めの販売店またはカスタマーサービスへ、相談してください。

【点検項目】

- (1)トリガー作動状態の点検
- (2)アンビル、Cリングの摩耗、損傷、破損点検
- (3)本体の損傷、破損点検

※ 水洗いをしない

※ シンナーやベンジン、アルコールなどの化学薬品は、プラスチック部分が侵されるので、使用しないでください。

12.トラブルシューティング

状況	原因	対策
エアホースを接続すると「シュー」とエア漏れの音がする	エアインレットとエアプラグからエア漏れしている	シールテープの巻き数を増して、巻き直してください
	排気口からエアが漏れている	エアツールオイルをエアプラグから数滴入れてください トリガーを数回引いてください
トリガーを握っても作動しない 回転しない	トリガーの故障	トリガーの修理を、お買い求めの販売店へ依頼してください
	ギヤの不良	ギヤの修理を、お買い求めの販売店へ依頼してください
	エアコンプレッサーから空気が供給されていない	エアコンプレッサーの電源、圧力、エアコックが開いているか、エアレギュレーターの圧力設定は正しいかをご確認ください
	配管が分離している	本製品をはずし、別のエアツールなどで空気が供給されているかご確認ください エアホースなどの配管が確実に接続されているかご確認ください

12.トラブルシューティング

- 解決方法を試しても症状が改善されない、また下記以外の症状が発生したときは、お買い求めの販売店、またはカスタマーサービスまで問い合わせください。

状況	原因	対策
トリガーを握るとアンビルは回転せずに排気口からエアが出る	内部のローターが固着している	エアツールオイルをエアプラグから数滴入れてください
		エアホースを外し、アンビルを手で数回回転させてください
エアホースを接続するとアンビルが回転する	内部のスロットバルブが固着している	エアツールオイルをエアプラグから数滴入れてください
		トリガーを数回引いてください
トルク不足	ソケットの摩耗	新品のソケットと交換してください
	内部のローターが汚れている	エアツールオイルをエアプラグから数滴入れてください
	正逆回転レバーが中途半端な位置になっている	トルク位置を調節してください
	エアコンプレッサーの圧力が下がっている	エアコンプレッサーの圧力が上がるまで待ってください
	エアホースが細い、または長い	エアホースを太くするか短くする、または短く太くする
回転が遅い	内部のローターが汚れている	エアツールオイルをエアプラグから数滴入れてください
	正逆回転レバーが中途半端な位置になっている	トルク位置を調節してください
	エアコンプレッサーまたはトルク位置の圧力設定が低く設定されている	エアコンプレッサーまたはトルク位置の圧力設定を使用圧力まで上げてください
	エアコンプレッサーの圧力が下がっている	エアコンプレッサーの圧力が上がるまで待ってください
	エアホースが細い、または長い	エアホースを太くするか短くする、または短く太くする
回転が不安定	内部のローターが汚れている	エアツールオイルをエアプラグから数滴入れてください
排気口から汚れたオイルが出る	エアの汚れなどローター内の汚れが噴き出している	エアツールオイルをエアプラグから数滴入れてください
排気口からオイルが大量に噴き出る	エアツールオイルの入れすぎ	排気口をウエスで押さえて数秒間空回しをしてください

13.保管

保管条件

- 次の保管条件に従い、正しく保管してください。
 - ・エアホースを外してください。
 - ・ソケットを外してください。
 - ・1ヶ月以上長期保管するときは、エアツールオイルを5滴以上給油してください。
 - ※ シンナーやベンジン、アルコールなどの化学薬品は、プラスチック部分が侵されるので、使用しないでください。

保管場所

- 次の場所には、保管しない。
 - ・高温、多湿、結露する場所
 - ・塵やホコリがあり、清掃されていない場所

故障について

- 故障と思われる場合は、お買い求めの販売店、またはカスタマーサービスまで問い合わせください。

14.廃棄について

- 本製品を廃棄する場合は、お住まいの各自治体のゴミ廃棄方法に従って、廃棄してください。
- 指定された廃棄方法以外で、本製品を廃棄しないでください。

15.個人情報の取り扱い

- ご提示いただいたご住所、お名前などの個人情報は、修理や相談のためのみに利用させていただきます。
- 個人情報は、適切に管理し、修理業務を委託する場合や正当な理由がある場合を除き、第三者に開示、提供することはありません。

16.製品保証規定

●保証期間内(購入後180日)に、正常な使用状態で故障が発生した場合に、当社の責任において無償で修理、交換することを約束するものです。保証は、購入レシートまたは納品書、および製品保証書をお買い求めの販売店へ提示してください。

- (1) 製品の保証期間は、購入後180日です。
- (2) 正常な使用状態で故障した場合は、当社の責任において無償で修理、交換します。
- (3) 本保証は当該製品単体の保証を意味します。製品の故障および損傷により発生する損害は、保証対象には含まれません。
- (4) 本保証は、日本国内においてのみ有効です。海外で発生した故障、および損傷に関しては、保証対象には含まれません。
- (5) 保証の可否は当社が判定します。
- (6) 購入日の確認ができない場合は、有償修理として受け付けます。
- (7) 製品保証は当社および正規販売店で販売した商品のみに有効です。
- (8) 二次的に発生する損失の補償、および次に該当する場合は保証対象には含まれません。

- ・使用上の誤り、保守点検、保管などの義務を怠ったために発生した故障および損傷
- ・製品の作動機構に悪影響をおよぼす変更(改造)を加え、それが原因で発生した故障および損傷
- ・消耗品が損傷し、取り替えを要する場合
- ・地震、火災、風害その他天災地変など、外部に要因がある故障および損傷
- ・当社および正規販売店発行の購入レシートまたは納品書、および製品保証書の提示がない場合
- ・取り扱い店以外での修理による故障、修理後の使用における故障
- ・購入後の輸送や移動時の落下や衝撃による故障および損傷

17.修理規定

●製品保証規定に該当しない場合は、有償修理となり、次の修理規定が適用されます。

- (1) 製品保証規定に該当しない修理は、すべて有償修理となります。
- (2) 当社以外で、分解、修理、改造、調整などが施されている製品は、修理対象外となります。
- (3) 修理は、当社および正規販売店で販売した製品に限ります。
- (4) 修理期間中に、お客様側で生じた傷害や損害に関しては、当社では一切の保証並びに責務を負いかねます。
- (5) 修理期間中の、代替品の貸し出しはいたしません。
- (6) 当社で修理不可能と判断した製品は、修理に応じかねる場合があります。
- (7) 修理完了後、同一現象で同一箇所の原因により再修理が必要と当社が認めた場合は修理完了日より90日以内にて無償で再修理を行います

18.お問い合わせ先

カスタマーサービス

故障と思われるときや商品についての問い合わせは、カスタマーサービスまでご連絡ください。

048-501-7873

[受付時間] 平日9:00~18:00

[ホームページ] <http://www.astro-p.co.jp>

販売元

株式会社 ワールドツール

〒369-1106 埼玉県深谷市白草台2909-50

※住所、電話番号、受付時間が、予告なく変更になることがありますので、ご了承ください。

※上記電話番号が利用できない場合は、お買い求めの販売店へご連絡ください。

(2021年10月)