

AP050619

電動ポリッシャー 950W

取扱説明書

---

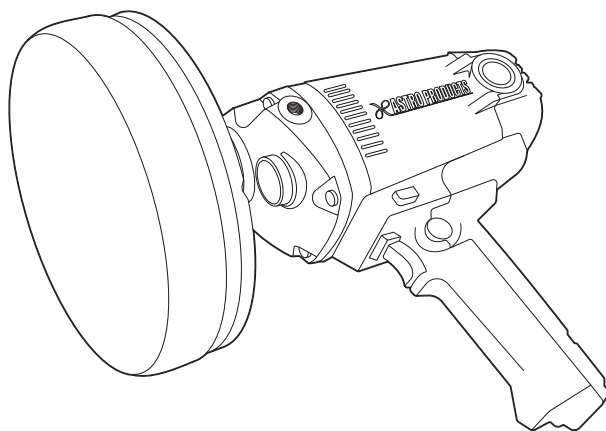

---

アストロプロダクツ製品をお買い上げいただきまして、誠にありがとうございます。  
ご使用前に必ず、この取扱説明書を最後までお読みになり、正しくご使用ください。  
また、この取扱説明書は、いつでも見るできるように保管してください。  
実際の商品と、取扱説明書内の図では、色や形状が異なる場合がありますので、ご了承ください。

# 目次

---

1.	はじめに.....	3
2.	取扱説明書について.....	3
3.	製品安全上のご注意 .....	4
	▲警告 .....	4
	▲注意 .....	6
4.	製品使用上のご注意 .....	7
	▲警告 .....	7
	▲注意 .....	10
5.	製品仕様.....	11
6.	製品特徴.....	11
7.	各部名称.....	12
8.	各部説明.....	13
9.	使用前準備.....	14
10.	使用方法.....	16
11.	メンテナンス .....	17
12.	トラブルシューティング .....	17
13.	保管 .....	18
14.	廃棄について .....	18
15.	個人情報の取り扱い.....	18
16.	製品保証規定.....	19
17.	修理規定.....	19
18.	お問い合わせ先.....	20
	■カスタマーサービス .....	20
	■販売元.....	20



# 1.はじめに

- 使用前に、取扱説明書をよく読み、安全に正しく使用してください。
- 安全上の注意や商品仕様などは、予告なく変更される場合があります。そのため、購入された商品と、取扱説明書に記載された内容が、一部異なる場合がありますので、ご了承ください。
- 本製品は、自動車の傷取り研磨やワックスの塗布、艶出しに使用します。本来の用途以外に使用しないでください。

## 2.取扱説明書について

- 当社の許可なく、取扱説明書の内容全部または一部を複製、改修し、無断で転載することは、禁止されています。
- 取扱説明書および本体に貼り付けられた重要ラベルの、安全に関わる項目には「」マークを使用しています。製品を安全に使用し、あなたや他の人々への危害や財産への損害を、未然に防ぐためのものなので、必ず守ってください。
- 取扱説明書をなくしたり、重要ラベルを汚したりせずに、使用者が任意に読むことができるよう、大切に保管してください。
- 警告、注意および重要事項の意に反して、安全義務を怠り、規定外の使用による機器の破損やケガなどに関しては、当社では一切の責任を負いかねますので、ご了承ください。

### 安全に関する表示について

表示	意味
 <b>警告</b>	この表示を無視し、誤った使い方をすると、「使用者が死亡または重傷を負う危険が想定される」内容のご注意。
 <b>注意</b>	この表示を無視し、誤った使い方をすると、「使用者が傷害を負うまたは物的損害を負う危険が想定される」内容のご注意。
<b>重要</b>	この表示内容は、「商品を正しく使用するため」に守らなければならない要点。

#### 注意マーク



注意すること

#### 禁止マーク



してはいけないこと

#### 指示マーク



必ず行うこと

### 3.製品安全上のご注意

#### ⚠ 警告



注意

- 作業に集中すると、周囲への安全確認が疎かになり、事故を招く恐れがあります。
  - ・ 作業手順や周囲の状況などを、よく確認してください。
- 正しい位置で保持し、無理な姿勢では、使用しないでください。
  - ・ ケガや事故の原因となります。
- 本製品は、自動車整備士資格を有する方および本製品の使用に関する十分な知識をお持ちで、作業経験豊富な方を対象に作られています。
  - ・ 使用方法が不明で、作業経験のない方が使用すると、ケガや事故の原因となります。
- 本製品は、自動車の傷取り研磨やワックスの塗布、艶出しに使用します。本来の用途以外に使用しないでください。
  - ・ 本来の用途以外で使用すると、ケガや事故の原因となります。



禁止

- 製品に貼られたラベルを、汚したり、剥がしたりしないでください。
  - ・ 誤った使い方をすると危険性があり、ケガや事故の原因となります。
- 過労と思われるときや飲酒しているとき、薬物を服用しているときに、使用しないでください。
  - ・ 判断力が鈍り、事故の原因となります。
- 子供や妊娠中の方は、絶対に本製品を使用しないでください。
  - ・ ケガや事故の原因となります。
- 周辺温度が40℃以上になる高温な場所、直射日光下では、使用しないでください。
  - ・ 高温による脱水症状や、熱中症になる恐れがあります。休憩をこまめに行い、十分な水分補給をしてください。
- 次の作業環境下では、使用しないでください。
  - ・ 火気のそばや、急激に温度上昇する場所
  - ・ 揮発性の高い溶剤などがある場所
  - ・ 通気が悪く、換気のできない場所
  - ・ 暴風雨、降雪、強風、雷などの悪天候時
  - ・ 水がかかる恐れがある場所、多湿、水中や海中
  - ・ 足元が滑りやすく、不安定な場所
  - ・ 急傾斜など、転倒の恐れがある場所

### 3.製品安全上のご注意

#### ⚠ 警告



禁止

- 使用者以外、使用場所や保管場所に近づけないでください。
  - ・ 特に子供や幼児は、危険な行動をとることがあるので、絶対に近づけないでください。
- 以下の服装は、周囲に引っ掛かるまたは巻き込まれるなど、ケガや事故の原因となりますので、そのままの状態や着用することはおやめください。
  - ・ 長髪を束ねずに、そのままの状態にしている。
  - ・ ネックレスなどの装飾具を着用している。
  - ・ サイズが極端に大きい服装、だぶだぶな衣類を着用している。



分解禁止

- 修理技術者以外の方は、本取扱説明書に記載されていない、本体の分解、修理、改造はしないでください。
  - ・ 異常作動、過熱、発火、感電など、事故の原因となります。



指示

- 必ず取扱説明書を熟読し、本製品の使用方法をよく理解してから、使用してください。
  - ・ 使用方法が少しでも不明な場合は、使用せずにお買い求めの販売店またはカスタマーサービスまで問い合わせください。
  - ・ 誤った使用方法により生じた、商品破損、人体への損傷、物品への損害、その他のいかなる損害に対しても、当社では一切の保証および責務を負いかねますので、ご了承ください。
- 安全に正しく使用するため、警告事項を理解し、厳守してください。
  - ・ 警告事項を無視して使用すると、傷害、重傷、死亡など、重大な事故の原因となります。
- 本製品を他人に貸すときは、必ず取扱説明書も一緒に渡してください。
  - ・ 誤った使い方をすると危険性があり、ケガや事故の原因となります。
- 安全に正しく使用するため、使用環境に合わせて、以下の保護具を着用してください。
  - ・ 安全手袋、耳栓やイヤーマフ、保護メガネ、防塵マスク、安全帽、安全靴、作業ツナギや長袖、長ズボン
- 本製品は、大切に取扱ってください。
  - ・ 落下などにより、強い衝撃が加わった場合は、必ず各部に異常がないか点検してください。

### 3.製品安全上のご注意

#### ⚠ 警告



指示

- 使用前や定期的に、各部に異常、不具合、損傷、破損がないか点検してください。
  - ・異常、不具合、損傷、破損がある場合は使用を中止し、お買い求めの販売店またはカスタマーサービスまで問い合わせください。

#### ⚠ 注意



注意

- 製品改良のため、主要機能および形状などは、予告なく変更する場合があります。
  - ・購入製品と改良品は、性能などが異なる場合がありますので、予めご了承ください。
- 高温、多湿、結露する場所、塵やホコリがあり掃除されていない場所に保管すると、本体故障の原因となります。
  - ・常温で清潔な場所に保管してください。



禁止

- 損傷がある場合は、保管しないでください。
  - ・お買い求めの販売店またはカスタマーサービスまで問い合わせください。



指示

- 使用しないときは、施錠のできる屋内に保管してください。
  - ・思わぬ事故の原因となります。特に子供や幼児は、危険な行動をとることがあるので、絶対に近づけないでください。

## 4.製品使用上のご注意

### ⚠ 警告



注意

- ハンドル、研磨具は確実に取り付けてください。
  - ・ 正しく確実に装着されていないと、作動不良を起こすだけでなく、ケガや事故の原因となります。
- 研磨、研削時に飛散するコンパウンドやワックスなどの粉塵や液体、ペースト状のものを吸い込むと、健康被害の原因となります。
  - ・ 必ず、防塵マスクを着用してください。
- 研磨、研削時に飛散するコンパウンドやワックスなどの粉塵や液体、ペースト状のものが目に入ると、視力障害や失明する恐れがあります。
  - ・ 必ず、保護メガネ（ゴーグル）を着用してください。
- 騒音が大きい作業では、耳に傷害を負う恐れがあります。
  - ・ 必ず、耳栓やイヤーマフを装着してください。
- 高所作業は、下に人がいないことをよく確かめてください。
  - ・ 人が作業場所の下に入らないよう安全確認を十分に行い、人が作業場所の下にいる場合は、絶対に使用しないでください。
- 押し付け過ぎると、作動不良や、加工面にキズがつく恐れがあります。
  - ・ 自重程度の重さで、均一な圧力を掛けて使用してください。



発火注意

- 車内など、高温（50℃以上）になりやすい場所に放置しないでください。
  - ・ 本体故障、発煙、発火、火災や爆発など、重大な事故の原因となります。
- 電源コード、電源プラグを改造、加工、変更しないでください。
  - ・ 感電、漏電、発煙、発火、火災や爆発が発生する恐れがあります。
- 電源コードは定期的に点検し、キズや被覆の破れなどの損傷、破損がある場合は、使用しないでください。
  - ・ 感電、漏電、発煙、発火、火災や爆発など、重大な事故の原因となります。



禁止

- 通気が悪く、換気のできない場所で、使用しないでください。
  - ・ 飛散したコンパウンドやワックスなどを吸い込み、健康被害の原因となります。

## 4.製品使用上のご注意

### ⚠ 警告



禁止

- 本製品は、家庭用AC100V専用です。異なる電圧、昇圧器やトランス類、発電機、直流電源では、使用しないでください。
  - ・ 本来の性能が発揮できず、本体故障の原因になるだけでなく、発煙、発火、火災や爆発など、重大な事故の恐れがあります。
- 正しい位置で保持し、無理な姿勢では、使用しないでください。
  - ・ ケガや事故の原因となります。
- ファスナーやボタン、ベルトなど、金属物や硬いものが露出している衣類を、着用しないでください。
  - ・ 硬いものが加工面に接触すると、キズをつける原因となるので、硬いものが露出していない衣類を着用してください。
- 研磨具を回転させた状態で、床や作業台に置かないでください。
  - ・ ケガや事故の原因となります。
- 本製品を、万力などで固定した状態で使用しないでください。
  - ・ ケガや事故の原因となります。
- 回転している研磨具に、手や顔を近付けないでください。
  - ・ ケガや事故の原因となります。
- 回転部に、手や顔を近付けて、電源スイッチを操作しないでください。
  - ・ ケガや事故の原因となります。
- 不意な電源スイッチの操作は、止めてください。
  - ・ 突然の回転により、思わぬ事故の原因となります。



濡れ手禁止

- 濡れた手で本製品を扱わないでください。
  - ・ 感電、発煙、発火、火災や爆発など、重大な事故の恐れがあります。



指示

- ハンドルとグリップを、しっかり握って使用してください。
  - ・ 片手での使用は、回転の反動を支えきれない恐れがあり、ケガや事故の原因となります。



## 4.製品使用上のご注意

### ⚠ 警告

- ハンドルや研磨具の取り付け、取り外し、メンテナンスや点検の際は、電源スイッチをOFFにし、コンセントを抜いた状態で行ってください。
  - ・ 突然の作動により、ケガや事故の原因となります。
- 研磨具が確実に取り付けできているか確認してください。
  - ・ 研磨具の取り付けが不十分だと、研磨具が外れ、飛ぶ恐れがあり、人体への傷害や事故の原因となります。
- 研磨具に、破れや摩耗などの異常がある場合、新品の研磨具と交換してください。
  - ・ 研磨具が損傷し、ケガや事故の原因となります。
- 呼びサイズφ180mm以下、ネジサイズM16-2.0の研磨具を使用してください。
  - ・ 指定外の研磨具の使用は、ケガや事故の原因となります。
- 使用する研磨具は、本製品の無負荷最高回転数(2000min-1)以上のものを使用してください。
  - ・ 指定外の研磨具の使用は、ケガをする恐れや、事故の原因となります。
- 市販されている研磨具の取り扱いは、その製品の注意事項や取扱説明書に従ってください。
  - ・ 注意事項や取扱説明書に従わずに使用すると、ケガや事故の原因となります。
- 以下の行為は止めてください。電源コード断線の原因になり、漏電、感電、火災など事故の原因となります。
  - ・ 無理に曲げる、束ねる、ものを載せた状態で使用する
  - ・ 熱、油、角の尖った場所に近づける
  - ・ 被覆の破れなどの損傷があるまま使用する
  - ・ 電源コードおよび電源プラグを加工する
  - ・ 電源コードを持って移動させる
  - ・ 電源コードを引っ張って電源プラグをAC100Vコンセントから抜く
  - ・ 電源コードを振り回す
- 延長コードの使用は、控えてください。
  - ・ 電圧降下の影響により、作動不良の原因となります。
  - ・ やむを得ず延長コードを使用する場合は、必ず指定の断面積、長さのコードを使用してください。
- 保管するときは、研磨具を取り外してください。
  - ・ ケガや事故の原因となります。



指示

## 4.製品使用上のご注意

### ⚠警告



電源プラグを  
コンセントから抜く

- 作業を中断するときや作業終了後は、電源スイッチをOFFにし、電源プラグをAC100Vコンセントより抜いてください。
  - ・突然作動する恐れがあり、ケガや事故の原因となります。

### ⚠注意



注意

- 本製品作動中は、液体、ペースト状のコンパウンドやワックスが、周囲へ飛散します。
  - ・作業場所周辺にカバーを掛けるか、周辺のを片付けてください。
- 多量のコンパウンドやワックスは、スポンジバフなどの目詰まりの原因となり、研磨力低下を招きます。
  - ・目詰まりする前に、研磨具などを清掃するか新品と交換してください。
- 作業中についた加工面のキズに関しては、当社では一切の保証および責務を負いかねますので、ご了承ください。
  - ・作業方法を、十分理解したうえで使用してください。



禁止

- 水を掛けて、洗わないでください。
  - ・本体故障の原因となります。
- 保管時には、燃料やオイルなどの石油製品を、付着させないでください。
  - ・プラスチック部分を損傷させます。



指示

- 定格使用時間は20分です。20分を超える使用は、10分以上間隔を空け、冷ました後、使用してください。
  - ・定格使用時間を超える作業は、本体故障、作業効率低下による思わぬ事故の原因となります。
- 研磨具に、砂や石などの異物が付着していないか確認してください。
  - ・異物が付着した状態での使用は、加工面にキズをつけます。
- 加工面のホコリや汚れ、異物を取り除いてから使用してください。
  - ・加工面をキズつけたり、異物の飛散による、ケガや事故の原因となります。
- 作業前に、目立たない箇所でテスト運転した後、作業してください。
  - ・慣れない状態で加工面にあてると、キズをつける恐れがあります。

## 4.製品使用上のご注意

### ⚠注意



発火注意

- 誤って落としたり、ぶつけたときは、本製品などに破損や亀裂、変形がないことをよく点検してください。
- ・ 発煙、発火、火災や爆発の恐れがあります。

## 5.製品仕様

商品型番	AP050619
商品コード	2005000006197
本体サイズ	L215×W91×H230mm
重量	2.3kg
電源	AC100V-50/60Hz
消費電流	9A
消費電力	950W
無負荷回転数	600～2000min-1
アンビルサイズ	M16-2.0
電源コード長	約5m
定格使用時間	約20分
パッド動作	シングルアクション
本体機能	無段階速度調節
付属品	Φ180mmポリリッシャーパッド、Φ180mmスポンジバフ、ハンドル、 スペアブラシセット、専用レンチ

- 商品改良のため、主要機能および形状などは、予告なく変更する場合がありますので、ご了承ください。
- 6ヶ月保証対象製品（[製品保証] 項目参照）  
※研磨具は、付属していません。別途用意してください。

## 6.製品特徴

- ・ 洗車キズや水垢落としなど、車のボディー磨きには欠かせない電動ポリリッシャーです。
- ・ スポンジバフの脱着は面ファスナー式で、コンパウンドの種類や研磨面に合わせ、簡単に交換できます。
- ・ 回転速度を無段階で調節することや、最低速固定にすることも可能です。

# 7.各部名称

## 各部名称

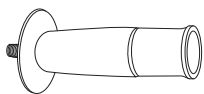
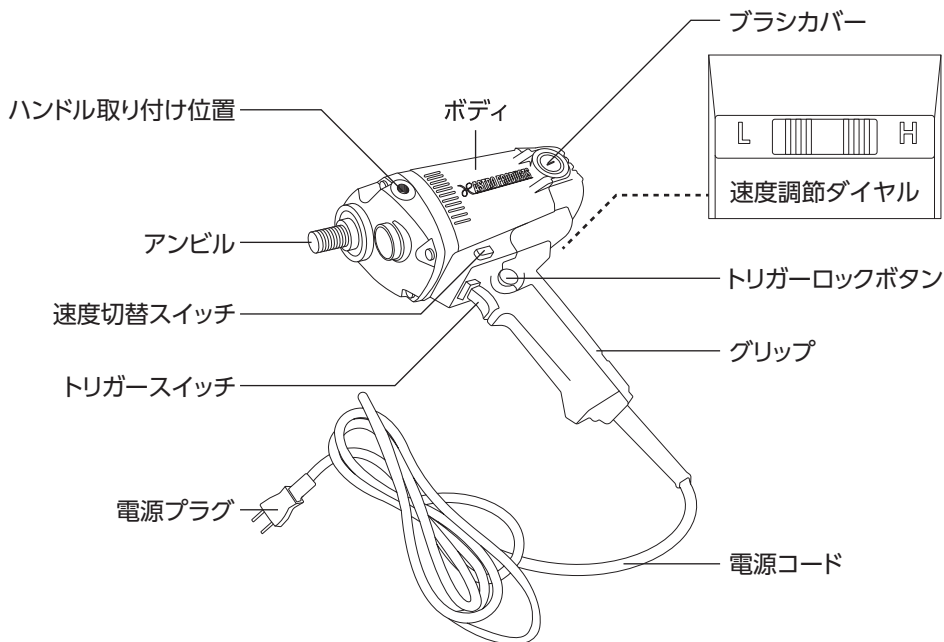

ハンドル

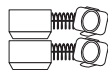

スペアブラシセット

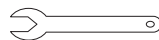

専用レンチ



φ180mm スポンジパフ

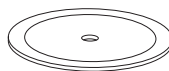

φ180mm ポリッシャーパッド

## 8.各部説明

### トリガー

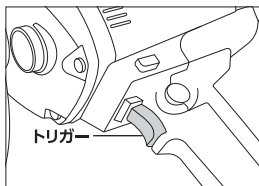

- ・ 作動、停止を操作するスイッチです。
- ・ 作動:引く
- ・ 停止:離す

### トリガーロックボタン

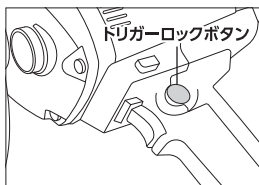

- ・ トリガーをいっぱい引いてからトリガーロックボタンを押し込むと、トリガーを離してもトリガーが固定されて連続運転できます。

### アンビル

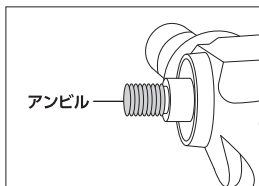

- ・ ポリッシャーパッドを取り付ける軸です。
- ・ サイズ:M16-2.0
- ・ 同サイズであれば、市販の各種ポリッシャーパッドの取り付けも可能です。

### 速度切替スイッチ

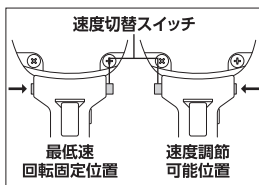

- ① **最低速回転固定位置マーク**  
回転数600min-1の固定となり、速度調節はできません。
  - ② **速度調節可能位置マーク**  
600~2.000min-1の間で速度調節可能
- ・ スイッチを切り替えることにより、最低速回転で使用するか、速度調節しながら使用するかを、選ぶことができます。本体側面に打刻されているマークを参照し、使用する回転位置に切り替えてください。

### ハンドル

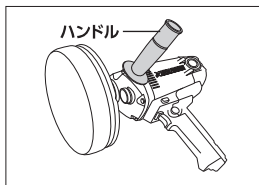

- ・ 本体を保持するためのハンドルです。必ず取り付けて使用してください。左右に取り付けできます。

## 8.各部説明

### 速度調節ダイヤル

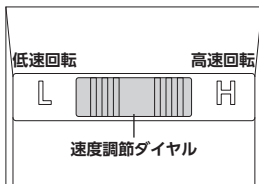

- ・ 600～2.000min-1の間で、回転数の無段階調節ができます。
- ・ L方向：低速回転
- ・ H方向：高速回転

## 9.使用前準備

### φ180mmポリッシャーパッド、スポンジバフ

- ・アンビルが共回りしないよう、付属の専用レンチでアンビルを固定してください。

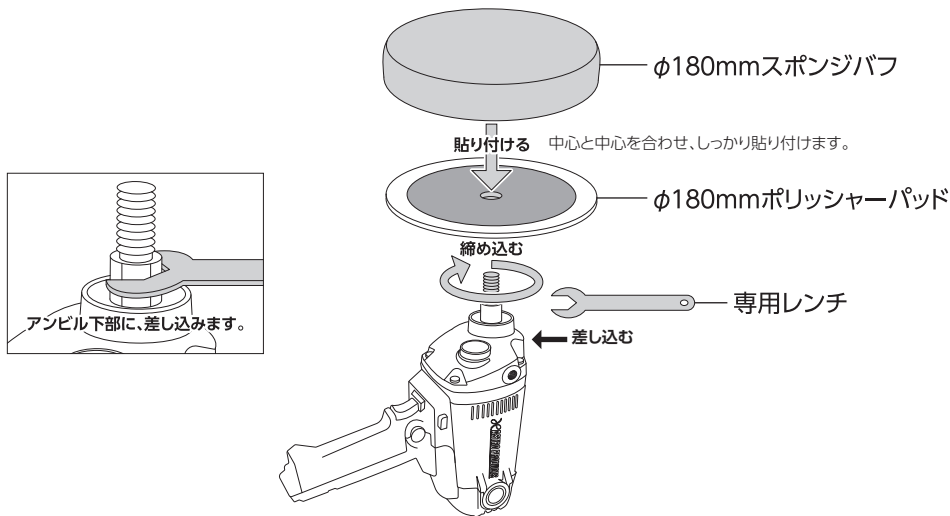

### ハンドルの取り付け、取り外し

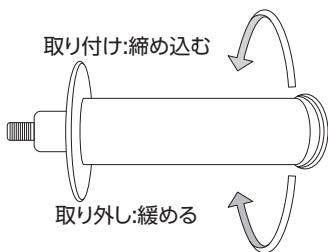

- ・ 使用前に、ハンドルを取り付けてください。  
左右どちらでも取り付けが可能です。

# 9.使用前準備

## ブラシの交換

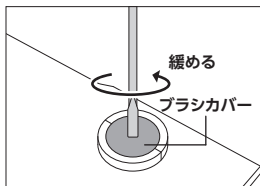

1. マイナスドライバーでブラシカバーを緩めて開けます。

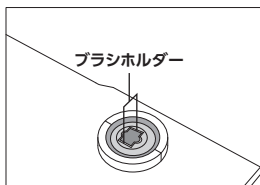

※ブラシホルダー内に異物がないか確認

2. ブラシを取り出し、摩耗状態を確認します。

摩耗限度6mm以下の場合、付属のブラシと交換します。必ず、2個交換してください。

※ ブラシホルダーと、ブラシの金具を合わせながら挿入します。

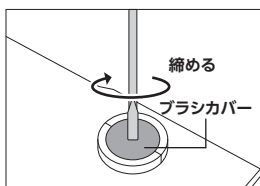
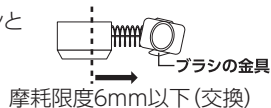

※ブラシカバーの締め過ぎに注意

3. マイナスドライバーでブラシカバーを締めて回して取り付けます。

※ ブラシカバーを取り付けるときは、ブラシの金具が、ブラシカバーの内側に、斜めや裏返された状態で当たらないようにしてください。

## 使用電源について

- ・ 使用電源が、AC100Vであることを確認してください。AC100Vを超える電圧を使用すると、本体破損や思わぬ事故の原因となります。
- ・ AC100V以下の電圧で使用すると、作動不良の原因となります。
- ・ 直流電源(DC)や発電機で使用しないでください。本来の性能を発揮することができず、本体破損や重大な事故の原因となります。

## 延長コードについて

- ・ 本製品を使用する際、延長コードの使用は控えてください。電圧降下の影響により、作動不良の原因となります。やむを得ず延長コードを使用する場合は、下記を参照し、延長コードを使用してください。

断面積	長さ
0.75sq	5m
1.25sq	10m
2.0sq	15m

# 10.使用方法

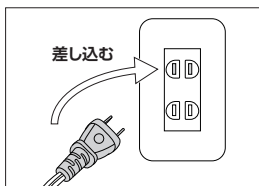

①AC100Vコンセントに、電源プラグを接続し、ハンドルとグリップをしっかりと握ります。

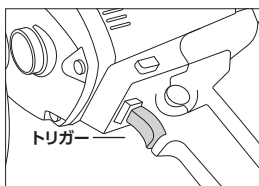

②トリガースイッチを引くと回転し、離すと停止します。

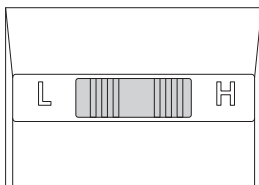

③加工面に合わせ、回転数を調節します。

- ・ 600～2,000min-1の間で、回転数の無段階調節ができます。
- ・ L方向：低速回転
- ・ H方向：高速回転

●スイッチを切り替えると、最低速回転固定で使用するか、速度調節しながら使用するかを選ぶことができます。マークを参照し、使用する回転位置に切り替えてください。

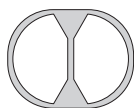

- ・ 最低速回転固定位置マーク  
※回転数600min-1の固定となり、速度調節はできません。

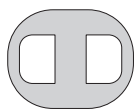

- ・ 速度調節可能位置マーク  
※600～2,000min-1の間で速度調節可能

●押し付け過ぎないでください。自重程度の重さで、均一な圧力を掛けてください。

●定格使用時間は20分です。20分以上作業するときは、10分以上休憩してください。

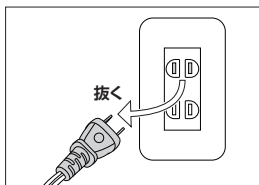

④作業終了後は、トリガースイッチを離し、電源プラグをAC100Vコンセントより抜きます。



# 11.メンテナンス

※ 定期点検で損傷や破損など、異常が確認された場合は、本製品を使用せず、お買い求めの販売店またはカスタマーサービスへ、相談してください。

## 【点検項目】

■ メンテナンスの際には必ず電源プラグをAC100Vコンセントより抜いてください。

- (1) 研磨具の取り付け状態および損傷、破損点検
- (2) ハンドルの取り付け状態および損傷、破損点検
- (3) 電源コード、プラグの損傷、破損点検
- (4) 各スイッチ、ダイヤルの作動点検
- (5) ボディなどの損傷、破損(割れなど)点検
- (6) ブラシの摩耗状態

※ ゴミやホコリ、油などの汚れを掃除する際に水、シンナーやベンジン、アルコールを絶対に使わないでください。爆発や火災の恐れがあります。

# 12.トラブルシューティング

● 解決方法を試しても症状が改善されない、また下記以外の症状が発生したときは、お買い求めの販売店またはカスタマーサービスまで問い合わせください。

状況	原因	対策
本体が動かない	電源プラグが抜けている	AC100Vコンセントに接続してください
	ブラシの摩耗	ブラシを交換してください
	トリガースwitchの故障	トリガースwitchの点検、修理を、お買い求めの販売店またはカスタマーサービスまで問い合わせください
	モーターの不良	モーターの点検、修理を、お買い求めの販売店またはカスタマーサービスまで問い合わせください
突然止まった	過負荷になった	大きな負荷となった原因を取り除く
異音がる 研磨具が振れる	研磨具などの取り付け方向が間違っている	取り付け方向を確認して、正しい方向に取り付ける
	研磨具とアンビルの間に異物が挟まっている	異物を取り除く

## 13.保管

---

### 保管条件

---

- 次の保管条件に従い、正しく保管してください。
  - ・ 使用後は、研磨具を本体から外して保管してください。
  - ・ ゴミやホコリ、油などの汚れを、きれいに除去してください。  
※シンナーやベンジン、アルコールなどの化学薬品は、プラスチック部分が侵されるので、使用しないでください。

### 保管場所

---

- 次の場所には、保管しない。
  - ・ 高温、多湿、結露する場所
  - ・ 塵やホコリがあり、清掃されていない場所
  - ・ 車内、不安定な棚、大型機械の隣、車道のそばなど、振動が発生する場所やその付近
  - ・ 施錠のできない場所

### 故障について

---

- 故障と思われる場合は、お買い求めの販売店またはカスタマーサービスまで問い合わせください。

## 14.廃棄について

---

- 本製品を廃棄する場合は、お住まいの各自治体のゴミ廃棄方法に従って、廃棄してください。
- 指定された廃棄方法以外で、本製品を廃棄しないでください。

## 15.個人情報取り扱い

---

- ご提示いただいたご住所、お名前などの個人情報は、修理や相談のためのみに利用させていただきます。
- 個人情報は、適切に管理し、修理業務を委託する場合や、正当な理由がある場合を除き第三者に開示、提供することはありません。

## 16.製品保証規定

---

- 保証期間内(購入後180日)に、正常な使用状態で故障が発生した場合に、当社の責任において無償で修理、交換することを約束するものです。保証は、購入レシートまたは納品書、および製品保証書をお買い求めの販売店へ提示してください。

- (1) 製品の保証期間は、購入後180日です。
- (2) 正常な使用状態で故障した場合は、当社の責任において無償で修理、交換します。
- (3) 本保証は当該製品単体の保証を意味します。製品の故障および損傷により発生する損害は、保証対象には含まれません。
- (4) 本保証は、日本国内においてのみ有効です。海外で発生した故障、および損傷に関しては、保証対象には含まれません。
- (5) 保証の可否は当社が判定します。
- (6) 購入日の確認ができない場合は、有償修理として受け付けます。
- (7) 製品保証は当社および正規販売店で販売した商品のみ有効です。
- (8) 二次的に発生する損失の補償、および次に該当する場合は保証対象には含まれません。

- ・使用上の誤り、保守点検、保管などの義務を怠ったために発生した故障および損傷
- ・製品の作動機構に悪影響をおよぼす変更(改造)を加え、それが原因で発生した故障および損傷
- ・消耗品が損傷し、取り替えを要する場合
- ・地震、火災、風害その他天災地変など、外部に要因がある故障および損傷
- ・当社および正規販売店発行の購入レシートまたは納品書、および製品保証書の提示がない場合
- ・取り扱い店以外での修理による故障、修理後の使用における故障
- ・購入後の輸送や移動時の落下や衝撃による故障および損傷

## 17.修理規定

---

- 製品保証規定に該当しない場合は、有償修理となり、次の修理規定が適用されます。
- (1) 製品保証規定に該当しない修理は、すべて有償修理となります。
  - (2) 当社以外で、分解、修理、改造、調整などが施されている製品は、修理対象外となります。
  - (3) 修理は、当社および正規販売店で販売した製品に限ります。
  - (4) 修理期間中に、お客様側で生じた傷害や損害に関しては、当社では一切の保証並びに責務を負いかねます。
  - (5) 修理期間中の、代替品の貸し出しはいたしません。
  - (6) 当社で修理不可能と判断した製品は、修理に応じかねる場合があります。
  - (7) 修理完了後、同一現象で同一箇所の原因により再修理が必要と当社が認めた場合は修理完了日より90日以内にて無償で再修理を行います

## 18.お問い合わせ先

---

### カスタマーサービス

故障と思われるときや商品についての問い合わせは、カスタマーサービスまでご連絡ください。

**048-501-7873**

[受付時間] 平日9:00~18:00

[ホームページ] <http://www.astro-p.co.jp>

販売元

### 株式会社 ワールドツール

〒369-1106 埼玉県深谷市白草台2909-50

※住所、電話番号、受付時間が、予告なく変更になることがありますので、ご了承ください。

※上記電話番号が利用できない場合は、お買い求めの販売店へご連絡ください。

(2022年7月)