

AP050761

AC100V 卓上ミニグラインダー

取扱説明書

はじめに

アストロプロダクツ製品をお買い上げいただきまして、誠にありがとうございます。

ご使用前に必ず、この取扱説明書を最後までお読みになり、正しくご使用ください。

また、この取扱説明書は、いつでも見ることができるよう保管してください。実際の商品と、取扱説明書内の図では、色や形状が異なる場合がありますので、ご了承ください。

- 使用前に、取扱説明書をよく読み、安全に正しく使用してください。
- 安全上の注意や商品仕様などは、予告なく変更される場合があります。そのため、購入された商品と、取扱説明書に記載された内容が、一部異なる場合がありますので、ご了承ください。
- 本製品は、ペンシルグラインダーと研磨砥石、研磨ホイールを搭載した、卓上のグラインダーです。本来の用途以外に使用しないでください。

取扱説明書について

- 当社の許可なく、取扱説明書の内容全部または一部を複製、改修し、無断で転載することは、禁止されています。
- 取扱説明書および本体に貼り付けられた重要ラベルの、安全に関する項目には「**A**」マークを使用しています。製品を安全に使用し、あなたや他の人々への危害や財産への損害を、未然に防ぐためのものなので、必ず守ってください。
- 取扱説明書をなくしたり、重要ラベルを汚したりせずに、使用者が任意に読むことができるよう、大切に保管してください。
- 警告、注意および重要事項の意に反して、安全義務を怠り、規定外の使用による機器の破損やケガなどに関しては、当社では一切の責任を負いかねますので、ご了承ください。

安全に関する表示について

表示	意味
A 警告	この表示を無視し、誤った使い方をすると、「使用者が死亡または重傷を負う危険が想定される」内容のご注意。
A 注意	この表示を無視し、誤った使い方をすると、「使用者が傷害を負うまたは物的損害を負う危険が想定される」内容のご注意。
重要	この表示内容は、「商品を正しく使用するため」に守らなければならない要点。

製品安全上のご注意

A 警告



注意

- 作業に集中すると、周囲への安全確認が疎かになり、事故を招く恐れがあります。
 - ・作業手順や周辺の状況などを、よく確認してください。
- 正しい位置で保持し、無理な姿勢では、使用しないでください。
 - ・ケガや事故の原因となります。
- 本製品は、自動車整備士資格を有する方および本製品の使用に関する十分な知識をお持ちで、作業経験豊富な方を対象に作られています。
 - ・使用方法が不明で、作業経験のない方が使用すると、ケガをする恐れや事故の原因となります。
- 本製品は、ペンシルグラインダーと研磨砥石、研磨ホイールを搭載した、卓上のグラインダーです。
 - ・本来の用途以外で使用すると、ケガをする恐れや、事故の原因となります。



禁止

- 製品に貼られたラベルを、汚したり、剥がしたりしないでください。
 - ・誤った使い方をすると危険性があり、ケガをする恐れや事故の原因となります。
- 過労と思われるときや飲酒しているとき、薬物を服用しているときに、使用しないでください。
 - ・判断力が鈍り、事故の原因となります。
- 子供や妊娠中の方は、絶対に本製品を使用しないでください。
 - ・ケガや事故の原因となります。
- 周辺温度が40℃以上になる高温な場所、直射日光下では、使用しないでください。
 - ・高温による脱水症状や、熱中症になる恐れがあります。休憩をこまめに行い、十分な水分補給をしてください。
- 次の作業環境下では、使用しないでください。
 - ・火気のそばや、急激な温度上昇する場所
 - ・揮発性の高い溶剤などがある場所
 - ・通気が悪く、換気のできない場所
 - ・暴風雨、降雪、強風、雷などの悪天候時
 - ・水がかかるとの恐れがある場所、多湿、水中や海中
 - ・足元が滑りやすく、不安定な場所
 - ・急傾斜など、転倒の恐れがある場所
- 使用者以外、使用場所や保管場所に近づけないでください。
 - ・特に子供や幼児は、危険な行動をとることがあるので、絶対に近づけないでください。
- 以下の服装は、周囲に引っ掛かるまたは巻き込まれるなど、ケガをする恐れや事故の原因となりますので、そのままの状態や着用することはおやめください。
 - ・長髪を束ねず、そのままの状態にしている。
 - ・ネックレスなどの装飾品を着用している。
 - ・サイズの極端に大きい服装、だぶだぶな衣類を着用している。



分解禁止

- 修理技術者以外の人は、本取扱説明書に記載されていない、本体の分解、修理、改造はしないでください。
 - ・異常作動、過熱、発火、感電など、事故の原因となります。

注意マーク

禁止マーク

指示マーク



注意すること



してはいけないこと



必ず行うこと

製品安全上のご注意

⚠警告



指示

- 必ず取扱説明書を熟読し、本製品の使用方法をよく理解してから、使用してください。
 - ・使用方法が少しでも不明な場合は、使用せずにお問い合わせの販売店またはカスタマーサービスまで問い合わせください。
 - ・誤った使用方法により生じた、商品破損、人体への損傷、物品への損害、その他のいかなる損害に対しても、当社では一切の保証および責務を負いかねますので、ご了承ください。
- 安全に正しく使用するため、警告事項を理解し、厳守してください。
 - ・警告事項を無視して使用すると、傷害、重傷、死亡など、重大な事故の原因となります。
- 本製品を他人に貸すときは、必ず取扱説明書も一緒に渡してください。
 - ・誤った使い方をすると危険性があり、ケガや事故の原因となります。
- 安全に正しく使用するため、使用環境に合わせて、以下の保護具を着用してください。
 - ・安全手袋、耳栓やイヤーマフ、保護メガネ、防塵マスク、安全帽、安全靴、作業ツナギや長袖、長ズボン
- 本製品は、大切に取り扱いってください。
 - ・落下などにより、強い衝撃が加わった場合は、必ず各部に異常がないか点検してください。
- 使用前や定期的に、各部に異常、不具合、損傷、破損がないか点検してください。
 - ・異常、不具合、損傷、破損がある場合は使用を中止し、お問い合わせの販売店またはカスタマーサービスまで問い合わせください。

⚠注意



注意

- 製品改良のため、主要機能および形状などは、予告なく変更する場合があります。
 - ・購入製品と改良品は、性能などが異なる場合がありますので、予めご了承ください。
- 高温、多湿、結露、凍結する恐れがある場所、塵やホコリがあり掃除されていない場所に保管すると、本体故障の原因となります。
 - ・常温で清潔な場所に保管してください。



禁止

- 損傷がある場合は、保管しないでください。
 - ・お問い合わせの販売店またはカスタマーサービスまで問い合わせください。



指示

- 使用しないときは、施錠のできる屋内に保管してください。
 - ・思わぬ事故の原因となります。特に子供や幼児は、危険な行動をとることがあるので、絶対に近づけないでください。

製品使用上のご注意

⚠警告



注意

- 家庭用AC100V電源専用です。
 - ・その他の電圧では、使用できません。

製品使用上のご注意

⚠警告



禁止

- ガス管には、絶対にアースしないでください。
- 水や研削油などは、使用しないでください。



指示

- 本製品は本体下部の2つの穴を利用し、作業台の上に動かないように固定してください。
- アースクリップを、アース端子またはアース線に接続してください。
- 延長コードの使用は控えてください。
- 砥石と研磨ホイールに割れや欠けがないことを確認してください。
- 砥石と研磨ホイールの締め付けナットの締め付け具合を確認してください。
- サイドカバーの締付け具合を確認してください。
- 作業するときは、必ず保護メガネ(ゴーグル)、防塵マスクを着用してください。
- 先端具の交換は、必ず電源をOFFにし、電源コードを抜いてください。
- 定格使用時間は15分です。15分以上作業するときは、モーターを十分に冷ました後、作業を再開してください。
- ペンシルグラインダーを使用しないときは、サイドカバーから外してフタをしてください。
- 砥石、研磨ホイールは外周面を使用してください。
 - ・外周面以外の使用は加工物が巻き込まれる危険があるので外周面以外は使用しないでください。
- 「砥石の取り替え、取り替え時の試運転の義務」は、労働安全衛生法第59条第3項、労働安全衛生規則第36条1号に当該する義務です。
 - ・「砥石の取り替え、取り替え時の試運転」は、教育を受けた人に行わせてください。

製品仕様

商品型番	AP050761
商品コード	2005000007613
本体サイズ	W215×D125×H130mm(電源コード、ペンシルグラインダー、シールド含まず)
重量	2.5kg
電源	AC100V～50/60Hz
定格電流	0.8A
消費電力	120W
定格使用時間	15分
無負荷回転数	0～10000min-1(無段階調整)
対応ディスク径	Φ75×Φ10×20mm(外径×内径×幅)
取付可能コレット径	Φ3mm
フレキシブルシャフト長	1m
電源コード長	1.8m
シールドサイズ	95×67mm
付属品	ペンシルグラインダー回り止めレンチ スベアブラシセット 砥石、研磨ホイール(本体取付済)

- 商品改良のため、主要機能および形状などは、予告なく変更する場合がありますので、ご了承ください。

製品特徴

- ・ ペンシルグラインダーと研磨砥石、研磨ホイールを搭載した、卓上のグラインダーです。
- ・ 本体のボリュームスイッチで回転数を無段階に調節できます。
- ・ ペンシルグラインダーはφ3mmのコレットが使用可能で、各種先端工具を取り付けることができます。
- ・ 研磨作業からホビーまで、幅広く使えます。

各部名称

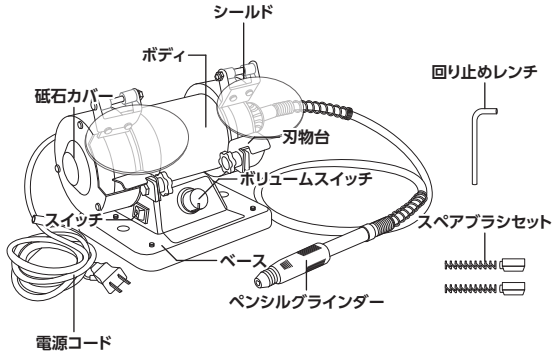

パーツリスト

シールドの取り付け①

フレーム	M4プラスネジ(短)	M4スプリングワッシャー	M4ワッシャー
数量:2	数量:4	数量:4	数量:4

シールドの取り付け②

シールド	M5プラスネジ(長)	M5スプリングワッシャー	M5ナット
数量:2	数量:2	数量:2	数量:2

刃物台の取り付け

刃物台	M6六角ボルト	ノブ
数量:2	数量:2	数量:2

各部説明

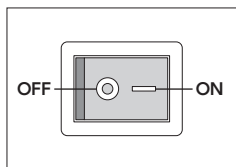

- ・ 「I」：電源ON
- ・ 「O」：電源OFF



- ・ ダイアル式で無段階の速度調節が可能。
- ・ スイッチが「ON」の時にボリュームスイッチが「ON」を過ぎると回転が始めます。

組立方法

シールドの取り付け



- ① 砥石カバーにプラスネジ(短)、ワッシャー、スプリングワッシャーを使用し、フレームを取り付けます。



- ② フレームにプラスネジ(長)とスプリングワッシャー、ナットを使用し、シールドを取り付けます。

刃物台の取り付け

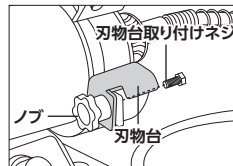

- ・ 刃物台をノブ、刃物台取り付けネジを使用して取り付けます。

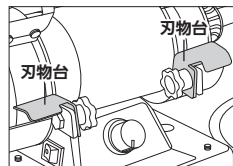

- ※ 刃物台の左右の取り付け向きに注意してください。

作業台などへの取り付け

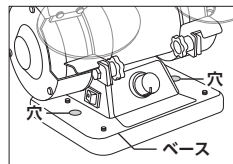

- ・ グラインダーが置かれた作業台などに傾斜があると、運転中の振動でボディが動きます。
- ※ 安全な作業をするためにも、ベースの穴を利用して、作業台などに固定してください。

ペンシルグラインダーの取り付け

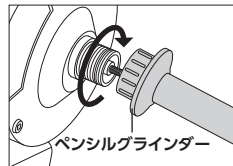

- ・ 砥石カバーのネジ部に、ペンシルグラインダーを時計回りに締め込みます。

先端具の取り付けおよび交換方法

- ① ペンシルグラインダーの穴に付属の回り止めレンチを差し込み、コレットナットをロックします。
- ② コレットナットを反時計回り方向に緩め、先端具をコレット差し込みます。

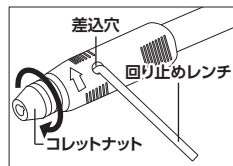

- ③ コレットナットを、時計回り方向に締め込みます。
- ④ 回り止めレンチを取り外し、先端具が抜けないことを確認します。

使用方法

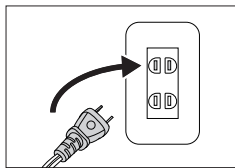

① 電源プラグをAC100Vコンセントに接続します。

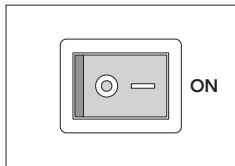

② 電源スイッチをONにします。
※ スイッチが「ON」の時にボリュームスイッチが「ON」を過ぎると回転し始めます。



③ 作業内容に合わせて、ボリュームスイッチを回し、無段階の速度調節します。

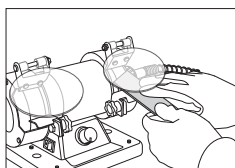

④ 回転が安定したら、作業を開始します。
⑤ 作業終了後はスイッチ、ボリュームスイッチをOFFにします。

メンテナンス

砥石の交換方法

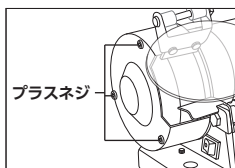

① 砥石カバーを取付けている3本のプラスネジをドライバーで外します。

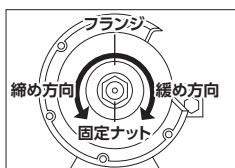

② 砥石と砥石カバーの間にクサビなどを入れて回転を止めて、固定ナットを緩め、固定ナット、フランジ、砥石を外します。

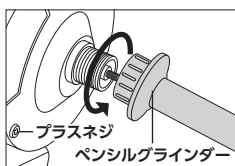

③ 新しい砥石をフランジと固定ナットで締めつけサイドカバーを取付けます。



④ ペンシルグラインダーを砥石カバーから外し、砥石カバーを取付けている3本のプラスネジをドライバーで外します。

⑤ 研磨ホイールとホイールカバーの間にクサビなどを入れて回転を止めて、固定ナットを緩め、固定ナット、フランジ、砥石を外します。
⑥ 新しい研磨ホイールをフランジと固定ナットで締めつけ砥石カバーを取付けます。

メンテナンス

スベアブラシの交換方法

- ・ 電源スイッチをOFFにし、マイナスドライバーでブラシカバーを緩めて外します。
- ・ スプリング、ブラシの順に取り出します。
- ・ ブラシの摩耗が、全長の1/3以下の場合には新品と交換してください。
- ・ 古いブラシを抜き取り、新品のスベアブラシを挿入します。

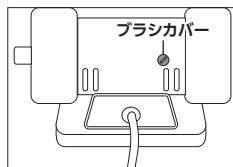

- ・ スベアブラシ、スプリングの順にはめ込み、ブラシカバーを締めます。



保管

保管条件

- ・ 必ず、電源プラグをAC100Vコンセントから抜いてください。

保管場所

● 次の場所には、保管しない。

- ・ 高温、多湿、結露、凍結する恐れがある場所
- ・ 塵やホコリがあり、清掃されていない場所
- ・ 車内、不安定な棚、大型機械の隣、車道のそばなど、振動が発生する場所やその付近
- ・ 施錠のできない場所

故障について

- 故障と思われる場合は、お買い求めの販売店またはカスタマーサービスまで問い合わせください。

廃棄について

- 本製品を廃棄する場合は、お住まいの各自治体のゴミ廃棄方法に従って、廃棄してください。
- 指定された廃棄方法以外で、本製品を廃棄しないでください。

お問い合わせ先

カスタマーサービス

故障と思われるときや商品についての問い合わせは、カスタマーサービスまでご連絡ください。

048-501-7873

[受付時間] 平日9:00~18:00

[ホームページ] <http://www.astro-p.co.jp>

販売元 株式会社 ワールドツール

〒369-1106 埼玉県深谷市白草台2909-50

※ 住所、電話番号、受付時間が、予告なく変更になることがありますので、ご了承ください。

※ 上記電話番号が利用できない場合は、お買い求めの販売店へご連絡ください。