

AP050778

15W COB 充電式ワークライト WL778 取扱説明書

アストロプロダクツ製品をお買い上げいただきまして、誠にありがとうございます。

ご使用前に必ず、この取扱説明書を最後までお読みになり、正しくご使用ください。また、この取扱説明書は、いつでも見ることができるよう保管してください。

実際の商品と、取扱説明書内の図では、色や形状が異なる場合がありますので、ご了承ください。



はじめに

- 使用前に、取扱説明書をよく読み、安全に正しく使用してください。
- 安全上の注意や商品仕様などは、予告なく変更される場合があります。そのため、購入された商品と、取扱説明書に記載された内容が、一部異なる場合がありますので、ご了承ください。
- 本製品は、充電式の作業用ライトです。本来の用途以外に使用しないでください。

取扱説明書について

- 当社の許可なく、取扱説明書の内容全部または一部を複製および改修し、無断で転載することは、禁止されています。
- 取扱説明書および本体に貼り付けられた重要ラベルの、安全に関わる項目には「」マークを使用しています。製品を安全に使用し、あなたや他の人々への危害や財産への損害を、未然に防ぐためのものなので、必ず守ってください。
- 取扱説明書をなくしたり、重要ラベルを汚したりせず、使用者が任意に読むことができるよう、大切に保管してください。
- 警告、注意および重要事項の意に反して、安全義務を怠り、規定外の使用による機器の破損やケガなどに関しては、当社では一切の責任を負いかねますので、ご了承ください。

安全に関する表示について

表示	意味
 警告	この表示を無視し、誤った使い方をすると、「使用者が死亡または重傷を負う危険が想定される」内容のご注意。
 注意	この表示を無視し、誤った使い方をすると、「使用者が傷害を負うまたは物的損害を負う危険が想定される」内容のご注意。
重要	この表示内容は、「商品を正しく使用するため」に守らなければならない要点。

注意マーク



注意すること

禁止マーク



してはいけないこと

指示マーク



必ず行うこと

製品安全上のご注意

警告



注意

- 作業に集中すると、周囲への安全確認が疎かになり、事故を招く恐れがあります。作業手順や周辺の状況などを、よく確認してください。
- 正しい位置で保持し、無理な姿勢では、使用しないでください。ケガや事故の原因となります。
- 本製品は、充電式の作業用ライトです。本来の用途以外で使用すると、ケガや事故の原因となります。





禁止

- 製品に貼られたラベルを、汚したり、剥がしたりしないでください。誤った使い方をすると危険性があり、ケガや事故の原因となります。
- 過労と思われるときや飲酒しているとき、薬物を服用しているときに、使用しないでください。判断力が鈍り、事故の原因となります。
- 子供や妊娠中の方は、絶対に本製品を使用しないでください。ケガや事故の原因となります。
- 周辺温度が40℃以上になる高温な場所や、直射日光下では、使用しないでください。高温による脱水症状や、熱中症になる恐れがあります。休憩をこまめに行い、十分な水分補給をしてください。

製品安全上のご注意

⚠警告

 禁止	<ul style="list-style-type: none"> ■ 次の作業環境下では、使用しないでください。 <ul style="list-style-type: none"> ・ 火気のそばや急激に温度上昇する場所 ・ 揮発性の高い溶剤などがある場所 ・ 通気が悪く、換気のできない場所 ・ 暴風雨、降雪、強風、雷などの悪天候時 ・ 水がかかる恐れがある場所、多湿、水中、海中 ・ 足元が滑りやすく、不安定な場所 ・ 急傾斜など、転倒の恐れがある場所 ■ 使用者以外、使用場所や保管場所に近づけないでください。特に子供や幼児は、危険な行動をとることがあるので、絶対に近づけないでください。 ■ 以下の服装は、周囲に引っ掛かるまたは巻き込まれるなど、ケガや事故の原因となりますので、そのままの状態や着用することはおやめください。 <ul style="list-style-type: none"> ・ 長髪を束ねず、そのままの状態にしている。 ・ ネックレスなどの装飾品を着用している。 ・ サイズが極端に大きい服装、だぶだぶな衣類を着用している。
---	---

 分解禁止	<ul style="list-style-type: none"> ■ 修理技術者以外の人は、本取扱説明書に記載されていない、本体の分解、修理、改造はしないでください。異常作動、過熱、発火、感電など、事故の原因となります。
---	---

 指示	<ul style="list-style-type: none"> ■ 必ず取扱説明書を熟読し、本製品の使用方法をよく理解してから、使用してください。 <ul style="list-style-type: none"> ・ 使用方法が少しでも不明な場合は、使用せずにお買い求めの販売店またはカスタマーサービスまで問い合わせください。 ・ 誤った使用方法によって生じた、商品破損、人体への損傷、物品への損害、その他のいかなる損害に対しても、当社では一切の保証および責務を負いかねますので、ご了承ください。 ■ 安全に正しく使用するため、警告事項を理解し、厳守してください。警告事項を無視して使用すると、傷害、重傷、死亡など、重大な事故の原因となります。 ■ 本製品を他人に貸すときは、必ず取扱説明書も一緒に渡してください。誤った使い方をすると危険性があり、ケガや事故の原因となります。 ■ 安全に正しく使用するため、使用環境に合わせて、以下の保護具を着用してください。安全手袋、耳栓やイヤーマフ、保護メガネ、防塵マスク、安全帽、安全靴、作業ツナギや長袖、長ズボン ■ 本製品は、大切に取り扱ってください。落下などによって、強い衝撃が加わった場合は、必ず各部に異常がないか点検してください。 ■ 使用前や定期的に、各部に異常、不具合、損傷、破損がないか点検してください。異常、不具合、損傷、破損がある場合は使用を中止し、お買い求めの販売店またはカスタマーサービスまで問い合わせください。
---	--

⚠注意

 注意	<ul style="list-style-type: none"> ■ 製品改良のため、主要機能および形状などは、予告なく変更する場合があります。購入製品と改良品は、性能などが異なる場合がありますので、予めご了承ください。 ■ 高温、多湿、結露する場所、塵やホコリがおり掃除されていない場所に保管すると、本体故障の原因となります。常温で清潔な場所に保管してください。
---	--

 禁止	<ul style="list-style-type: none"> ■ 損傷がある場合は、保管しないでください。損傷がある製品を誤って使用してしまう恐れがあり、ケガや事故の原因となります。
--	--

 指示	<ul style="list-style-type: none"> ■ 使用しないときは、施錠のできる屋内に保管してください。思わぬ事故の原因となります。特に子供や幼児は、危険な行動をとることがあるので、絶対に近づけないでください。
---	--

製品使用上のご注意

⚠警告

 禁止	<ul style="list-style-type: none"> ■ ガソリン、軽油、灯油、シンナーなど燃料、可燃性、揮発性の高い液体がある場所での、使用および充電、保管をしないでください。 <ul style="list-style-type: none"> ・ 破裂や発煙、発火、火災、爆発する恐れがあります。 ■ 本製品を火のそばや炎天下、夏の車内など、高温となる場所で、充電、保管しないでください。 <ul style="list-style-type: none"> ・ バッテリーが著しく劣化する原因になり、破裂や発煙、発火、火災、爆発する恐れがあります。 ■ 防滴、防水ではありません。水中や水の掛かる恐れのある場所、多湿となる恐れのある場所で、使用しないでください。 <ul style="list-style-type: none"> ・ 短絡や感電、漏電、破裂、発煙、発火、火災、爆発する恐れがあります。 ■ 本体を火の中へ投下したり、燃やしたりしないでください。 <ul style="list-style-type: none"> ・ 感電や漏電、破裂、発煙、発火、火災、爆発する恐れがあります。 ■ 本体から内蔵バッテリーの液が漏れているまたは腐食しているような形跡がみられる場合は、使用しないでください。 <ul style="list-style-type: none"> ・ 感電や漏電、破裂、発煙、発火、火災、爆発する恐れがあります。 ■ 充電コネクタに、金属物を接触させないでください。 <ul style="list-style-type: none"> ・ 短絡や感電、漏電、破裂、発煙、発火、火災、爆発する恐れがあります。
---	--

製品使用上のご注意

⚠警告



禁止

- USBケーブルは乱暴に扱わないでください。断線の原因となり、感電や漏電、破裂、発煙、発火、火災、爆発する恐れがあります。
 - ・ USBケーブルを加工しない。
 - ・ USBケーブルを振り回す、引っ張る、無理に曲げるなど、乱暴に扱ったり、重いものを載せたりしない。
 - ・ USBケーブルにキズや被覆の破れなどの損傷、破損がある場合は、使用しない。
 - ・ USBケーブルを複数箇所で束ねない。8の字にした真ん中をバンドで軽く束ねること。
 - ・ USBケーブルを束ねた状態で充電しない。
 - ・ USBケーブルが周囲に引っ掛かる、開閉部や可動部に挟まることのないよう、取り回しに注意する。
 - ・ 付属のUSBケーブルで、本製品以外を充電しない。
- 人や動物、走行中の車両などに向けて、照射しないでください。
 - ・ 視力の低下など、目に悪影響をおよぼす恐れがあります。
 - ・ 視界不良によるケガや事故の恐れがあります。



指示

- 液漏れした内蔵バッテリーの液が、誤って目や口に入った場合は、ただちに次の処置を施してください。
 - ・ きれいな水で、少なくとも10分間は洗い流し、すみやかに医師の診断を受けてください。
 - また、皮膚に付着した場合は、弱酸性の液体でよく洗い流してください。

⚠注意



注意

- 本製品は、工場出荷時に点灯確認が出来る程度に充電されています。
 - ・ 満充電にしてから使用してください。
- 内蔵バッテリーは、時間経過、使用回数、使用方法によっては、著しく劣化することがあります。
 - ・ 内蔵バッテリーの交換、修理はできません。
- 内蔵バッテリーの電圧が低下すると、寿命が短くなり、満充電されないことがあります。また、長期間使用しなかった場合、自己放電によってバッテリーが著しく劣化することがあります。
 - ・ 満充電状態、極端に電池残量の少ない状態での保管は避けてください。
 - ・ 特に保管期間が長い場合は、定期的に充電するなど、メンテナンスを怠らないでください。
- 使用中、本体の温度が高温になると、点灯しなくなることがあります。
 - ・ 点灯しない場合は冷ましてください。
- 充電温度環境は、10～40℃です。10℃を下回る場合や、40℃を超える場合、充電されないことがあります。
 - ・ 常温で通気がよく、換気のできる場所など、充電温度環境下で充電してください。
- パソコンなどのUSBポートから充電する場合、機器によっては充電できないことがあります。
 - ・ USBアダプターを用いて充電してください。



禁止

- バッテリー液、ガソリン、ブレーキオイル、浸透性の高いオイル、石油製品を、本体などに付着させないでください。
 - ・ プラスチック部品やゴム部分の変形、本体故障の恐れがあります。



指示

- 使用する前には、本製品の充電状態を確認してください。
 - ・ 満充電にしてから使用してください。
- 充電は付属のUSBケーブルを使用してください。
 - ・ 充電ができない場合や充電時間が極端に長くなる場合があります。
- USBアダプターは1A以上の出力があるものを使用してください。
 - ・ 充電が出来ない場合や充電時間が極端に長くなる場合があります。
- 本製品を廃棄する場合は、各自治体のゴミ廃棄方法に従ってください。
 - ・ 指定された廃棄方法以外で本製品を廃棄しないでください。

製品仕様

商品型番	AP050778	光束	750lm(Hi)、350lm(Lo)
商品コード	2005000007781	連続点灯時間	約2.5時間(Hi)、約5時間(Lo)
全長	L495mm(フック折畳時)	点灯パターン	Hi⇄OFF⇄Lo
重量	400g	充電時間	約5時間
搭載LED	COB	本体機能	過充電保護、過放電保護、可動式フック
内蔵バッテリー	リチウムイオンバッテリー	材質	アルミニウム(本体)、ゴム(グリップ、先端カバー)
バッテリー電圧	3.7V		プラスチック(フック)
バッテリー容量	4000mAh	付属品	USBアダプター、USBケーブル(1m)

●6ヶ月保証対象製品(【製品保証】項目参照)

製品特徴

- ・ COBを搭載した、充電式の作業用ライトです。
- ・ 内蔵バッテリーはリチウムイオンバッテリーを搭載し、明るさLoで最大約5時間の点灯が可能。
- ・ 先端とグリップエンドに可動式のフックが付いているので、吊り下げだけでなく、横方向にかけることもできます。

各部名称

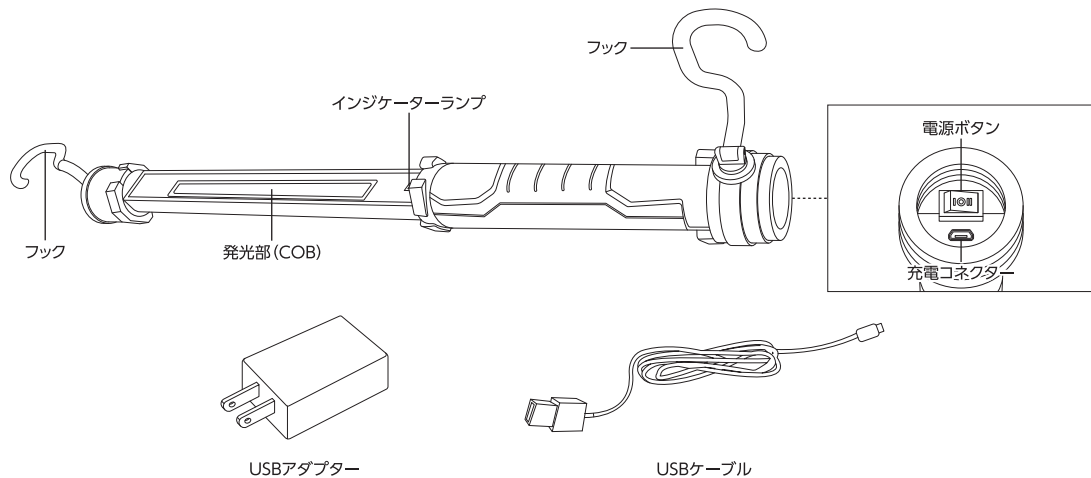

各部説明

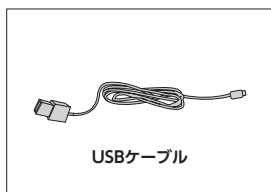

- USBケーブル**
- ・ 充電コネクタと電源を繋ぐ充電用ケーブルです。
 - ・ 充電コネクタ側：マイクロUSB
 - ・ USBアダプター側：Aタイプ

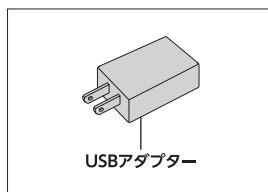

- USBアダプター**
- ・ 出力側：Aタイプ

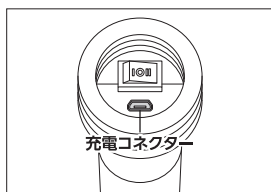

- 充電コネクタ**
- ・ USBケーブルを差し込むコネクタです。

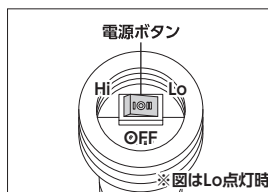

- 電源ボタン**
- ・ 電源のON/OFFボタンです。
 - ・ 点灯パターンの切り替えが可能です。
- (○)： OFF
 (-)： Hi
 (=)： Lo

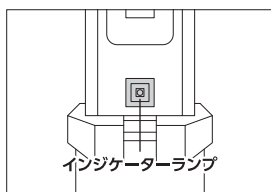

- インジケータースタンプ**
- ・ 充電中： レッド点灯
 - ・ 充電完了： グリーン点灯

使用前準備

- 使用する前に、内蔵バッテリーを充電してください。
 - ・ 本体温度が40℃を超えると、充電されない場合がありますので、必ず冷ましてから充電してください。
 - ・ 充電温度環境は、10～40℃です。10℃を下回る場合や40℃を超える場合、充電されないことがあります。
 - ・ 充電するときは、常温で通気がよく、換気のできる場所など、充電温度環境下で充電してください。

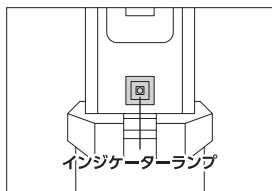

【充電方法】

- ① USBアダプターにUSBケーブルを接続し、AC100Vコンセントに差し込んでください。
- ② USBケーブルを充電コネクタに接続し、充電インジケータの点灯を確認します。
- ③ 充電中は充電インジケータがレッド点灯します。(充電時間:約5時間)。
- ④ 満充電になると、充電インジケータがグリーン点灯に変わります。
- ⑤ 充電完了後は、USBケーブルを外してください。

メンテナンス

※ 定期点検で損傷や破損など、異常が確認された場合は、本製品を使用せず、お買い求めの販売店またはカスタマーサービスへ、相談してください。

【点検項目】

- (1) バッテリーの充電
- (2) 正常な点灯パターンか
- (3) ライトのレンズに割れやキズがないか
- (4) グリップに割れや破れなどがないか
- (5) 充電コネクタに異常がないか
- (6) USBアダプター、USBケーブルに損傷、破損がないか

※ 塵やホコリ、油などの汚れを掃除する際に水やシンナー、ベンジン、アルコールを絶対に使わないでください。爆発や火災の恐れがあります。

保管

保管条件

- 次の保管条件に従い、正しく保管してください。
 - ・ 1か月以上の長期保管する場合、内蔵バッテリーを半分程度^(※1)充電した状態で保管してください。
 - ・ ゴミやホコリ、油などの汚れを、きれいに除去する
 - ※シンナーやベンジン、アルコールなどの化学薬品は、プラスチック部分が侵されるので、使用しないでください。
 - ・ 月に一度は内蔵バッテリーの充電状態を確認し、半分程度^(※1)充電した状態を保ってください。
- ^(※1)点灯しない状態から2.5時間充電。

保管場所

- 次の場所には、保管しないでください。
 - ・ 高温、多湿、結露する場所
 - ・ 塵やホコリがあり、清掃されていない場所
 - ・ 車内、不安定な棚、大型機械の隣、車道のそばなど、振動が発生する場所やその付近
 - ・ 施錠のできない場所

故障について

- 故障と思われる場合は、お買い求めの販売店またはカスタマーサービスまで問い合わせください。

製品保証規定

- 保証期間内(購入後180日)に、正常な使用状態で故障が発生した場合に、当社の責任において無償で修理、交換することを約束するものです。保証は、購入レシートまたは納品書、および製品保証書をお買い求めの販売店へ提示してください。

- (1) 製品の保証期間は、購入後180日です。
- (2) 正常な使用状態にて故障した場合は、当社の責任において無償で修理、交換します。
- (3) 本保証は当該製品単体の保証を意味します。製品の故障および損傷により発生する損害は、保証対象には含まれません。
- (4) 本保証は、日本国内においてのみ有効です。海外で発生した故障、および損傷に関しては、保証対象には含まれません。
- (5) 保証の可否は当社が判定します。
- (6) 購入日の確認ができない場合は、有償修理として受け付けます。
- (7) 製品保証は当社および正規販売店で販売した商品のみに有効です。
- (8) 二次的に発生する損失の補償、および次に該当する場合は保証対象には含まれません。

- ・ 使用上の誤り、保守点検、保管などの義務を怠ったために発生した故障および損傷
- ・ 製品の作動機構に悪影響をおよぼす変更(改造)を加え、それが原因で発生した故障および損傷
- ・ 消耗品が損傷し、取り替えを要する場合
- ・ 地震、火災、風害その他天災地変など、外部に要因がある故障および損傷
- ・ 当社および正規販売店発行の購入レシートまたは納品書、および製品保証書の提示がない場合
- ・ 取り扱い店以外での修理による故障、修理後の使用においての故障
- ・ 購入後の輸送や移動時の落下や衝撃による故障および損傷

修理規定

- 製品保証規定に該当しない場合は、有償修理となり、次の修理規定が適用されます。
 - (1) 製品保証規定に該当しない修理は、すべて有償修理となります。
 - (2) 当社以外で、分解、修理、改造、調整などが施されている製品は、修理対象外となります。
 - (3) 修理は、当社および正規販売店で販売した製品に限りです。
 - (4) 修理期間中にお客様側で生じた傷害や損害に関しては、当社では一切の保証並びに責務を負いかねます。
 - (5) 修理期間中の、代替品の貸し出しはいたしません。
 - (6) 当社で修理不可能と判断した製品は、修理に応じかねる場合があります。
 - (7) 修理完了後、同一現象で同一箇所の原因により再修理が必要と当社が認めた場合は修理完了日より90日以内にて無償で再修理を行います。

廃棄について

- 本製品を廃棄する場合は、お住まいの各自治体のゴミ廃棄方法に従って、廃棄してください。
- 指定された廃棄方法以外で、本製品を廃棄しないでください。

個人情報の取り扱い

- ご提示いただいたご住所、お名前などの個人情報は、修理や相談のためのみに利用させていただきます。
- 個人情報は、適切に管理し、修理業務を委託する場合や、正当な理由がある場合を除き第三者に開示、提供することはありません。

お問い合わせ先

カスタマーサービス

故障と思われるときや商品についての問い合わせは、カスタマーサービスまでご連絡ください。

048-501-7873

[受付時間] 平日9:00~18:00

[ホームページ] <https://www.astro-p.co.jp>

販売元

株式会社 ワールドツール

〒369-1106 埼玉県深谷市白草台2909-50

※ 住所、電話番号、受付時間が、予告なく変更になることがありますので、ご了承ください。

※ 上記電話番号が利用できない場合は、お買い求めの販売店へご連絡ください。

(2024年2月)

