

AP050857

5W COB 充電式フォールディングワークライト WL857 取扱説明書

■取扱説明書について

- 使用前に、取扱説明書をよく読み、安全に正しく使用してください。
- 安全上の注意や商品仕様などは、予告なく変更される場合があります。そのため、購入された商品と、取扱説明書に記載された内容が、一部異なる場合がありますので、ご了承ください。
- 当社の許可なく、取扱説明書の内容全部または一部を複製、改修し、無断で転載することは禁止されています。
- 安全に関する警告、注意などの重要事項は「**A**」マークを用いて表示しています。商品を安全に使用し、あなたや他の人々への危害や財産への侵害を、未然に防止するためのものなので、必ず守ってください。
- 商品を使用する前に、取扱説明書に記載されている各項目を、よく読み理解し、厳守してください。また、取扱説明書をなくしたり、汚したりせず、使用者が任意に読むことができるよう大切に保管してください。
- 警告、注意事項の意に反して、安全義務を怠り、規定外の使用による機器の破損やケガなどに関しては、当社では一切の責任を負いかねますので、ご了承ください。

■安全に使用するために



警告

- 使用前には、必ず取扱説明書を熟読し使用方法をよく理解してください。
 - ・使用方法が少しでも不明な場合は、お買い求めの販売店またはカスタマーサービスまで問い合わせください。
- 本体の分解、修理、改造をしないでください。
 - ・異常点灯、破裂、発煙、発火、火災や爆発など、重大な事故の原因となります。
- 使用前に、各部に異常、不具合、損傷、破損がないか点検してください。
 - ・異常、不具合、損傷、破損がある場合は使用を中止し、お買い求めの販売店またはカスタマーサービスまで問い合わせください。
- 使用中、本体が異常に熱い、異音、異臭がする、不具合、損傷、破損があった場合は、ただちに使用を中止してください。
 - ・異常がある場合は使用を中止し、お買い求めの販売店またはカスタマーサービスまで問い合わせください。
- ガソリン、軽油、灯油、シンナーなど燃料、可燃性、揮発性の高い液体がある場所での、使用および充電、保管をしないでください。
 - ・破裂、発煙、発火、火災や爆発など、重大な事故の原因となります。
- 本製品を火のそばや炎天下、夏の車内など、高温となる場所で、充電、保管しないでください。
 - ・バッテリーが著しく劣化する原因になり、発煙、発火、破裂、火災の恐れがあります。
- 防滴、防水ではありません。水中や水の掛かる恐れのある場所、多湿となる恐れのある場所で、使用しないでください。
 - ・感電、短絡による破裂、発煙、発火、火災や爆発など、重大な事故の原因となります。
- TYPE-C USBケーブルを、加工しないでください。
 - ・断線、漏電、感電、破裂、発煙、発火、火災や爆発など、重大な事故の原因となります。
- TYPE-C USBケーブルに、キズや被覆の破れなどの損傷、破損がある場合は、使用しないでください。
 - ・断線、漏電、感電、破裂、発煙、発火、火災や爆発など、重大な事故の原因となります。
- TYPE-C USBケーブルを振り回す、引っ張る、無理に曲げるなど、乱暴に扱ったり、重い物を載せたりしないでください。
 - ・断線、漏電、感電、破裂、発煙、発火、火災や爆発など、重大な事故の原因となります。
- TYPE-C USBケーブルが、周囲に引っかからないよう、取り回しに注意してください。
 - ・断線、漏電、感電、破裂、発煙、発火、火災や爆発など、重大な事故の原因となります。
- TYPE-C USBケーブルを、複数個所で束ねないでください。8の字にした真ん中を、バンドで軽く束ねてください。また、束ねて充電しないでください。
 - ・断線、漏電、感電、破裂、発煙、発火、火災や爆発など、重大な事故の原因となります。
- 付属のTYPE-C USBケーブルで、本製品以外を充電しないでください。
 - ・本製品以外を充電すると、破裂、発煙、発火、火災や爆発や、重傷、物品の損傷、破損など、重大な事故の原因となります。
- 充電コネクタに、金属物を接触させないでください。
 - ・短絡、破裂、発煙、発火、火災や爆発など、重大な事故の原因となります。
- 人や動物、走行中の車両などに向けて、照射しないでください。
 - ・視力の低下など、目に悪影響をおよぼす恐れがあります。
 - ・視界不良によるケガや事故の恐れがあります。
- 本体を火の中へ投下したり、燃やしたりしないでください。
 - ・爆発する恐れがあり、重大な事故の原因となります。
- 本体より内蔵バッテリーの液が濡れている、または腐食しているような形跡がみられる場合は、使用しないでください。
 - ・破裂、発煙、発火、火災や爆発など、重大な事故の原因となります。
- 液漏れした内蔵バッテリーの液が、誤って目や口に入った場合は、ただちに次の処置を施してください。
 - ・きれいな水で、少なくとも10分間は洗い流し、すみやかに医師の診断を受けてください。また、皮膚に付着した場合は、弱酸性の液体でよく洗い流してください。



注意

- 無理に可動部の角度を調節しないでください。
 - ・ 本体故障の原因となります。
- 角度を調節するとき、手や指を挟まないよう注意してください。
 - ・ ケガをする恐れや事故の原因となります。
- マグネットには、砂鉄、鉄粉、金属片が付着するので、必ず清掃してから使用してください。
 - ・ 取り付け面に、キズを付ける恐れがあります。
- バッテリー液、ガソリン、ブレーキオイル、浸透性の高いオイル、石油製品を、本体などに付着させないでください。
 - ・ 本体故障、変形、プラスチック部品やゴム部分を、損傷させます。

重要

- 本製品は、工場出荷時に点灯確認が出来る程度に充電されています。
 - ・ 満充電にしてから使用してください。
- 使用する前には、本製品の充電状態を確認してください。
 - ・ 満充電にしてから使用してください。
- 内蔵バッテリーは、時間経過、使用回数、使用方法によっては、著しく劣化する場合があります。
 - ・ 内蔵バッテリーの交換、修理はできません。
- 内蔵バッテリーの電圧が低下すると、寿命が短くなり、満充電されない場合があります。また、長期間使用しなかった場合、自己放電によりバッテリーが著しく劣化する場合があります。
 - ・ 満充電状態、極端に電池残量の少ない状態での保管は避けてください。
 - ・ 特に保管期間が長い場合は、定期的に充電するなど、メンテナンスを怠らないでください。
- 使用中、本体の温度が高温になると、点灯しなくなる場合があります。
 - ・ 点灯しない場合は冷ましてください。
- 充電温度環境は、10～40℃です。10℃を下回る場合や、40℃を超えると、充電されない場合があります。
 - ・ 常温で通気がよく換気のできる場所など、充電温度環境下で充電してください。
- パソコン等のUSBポートから充電する場合、機器によっては充電できない場合があります。
 - ・ USBアダプターを用いて充電してください。
- USBアダプターは1A以上の出力があるものを使用してください。
 - ・ 充電が出来ない場合や、充電時間が極端に長くなる場合があります。
- 本製品は精密機器ですので、丁寧に扱ってください。
 - ・ 点灯不良、本体破損の原因になります。
 - ・ 落下などにより、強い衝撃が加わった場合は、必ず各部に異常がないか点検してください。
- 本製品を廃棄する場合は、各自治体のゴミ廃棄方法に従ってください。
 - ・ 指定された廃棄方法以外で本製品を廃棄しないでください。

製品仕様

| | |
|---------|---|
| 商品型番 | AP050857 |
| 商品コード | 2005000008573 |
| 本体サイズ | L270×W37×H30mm(展開時)、L150×W37×H30mm(折畳時) |
| 重量 | 160g |
| 搭載LED | 5W COB(メイン)、3W SMD(先端) |
| 内蔵バッテリー | リチウムイオンバッテリー |
| バッテリー電圧 | 3.7V |
| バッテリー容量 | 2000mAh |
| 光束 | 約360lm(COB最大)、約120lm(SMD最大) |
| 連続点灯時間 | 約3時間(COB最大)、約5時間(SMD最大) |
| 点灯パターン | OFF→SMD→COB→OFF |
| 充電環境温度 | 10～40℃ |
| 充電時間 | 約4時間 |
| ライト部角度 | 約270° |
| 本体機能 | 無段階調光(SMD、COB)、過放電防止、過充電防止、底面マグネット、Dリング |
| 材質 | PA(本体)、PC(レンズ)、アルミニウム(COBカバー) |
| 付属品 | TYPE-C USBケーブル(約50cm) |

● 製品改良のため、主要機能および形状などは、予告なく変更する場合がありますので、ご了承ください。

※AC100Vアダプターは別売です。1A以上出力がある物を別途お買い求めください。

■各部名称

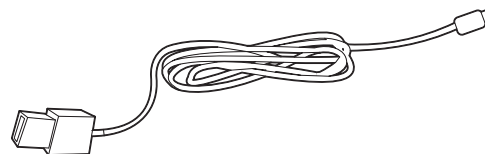
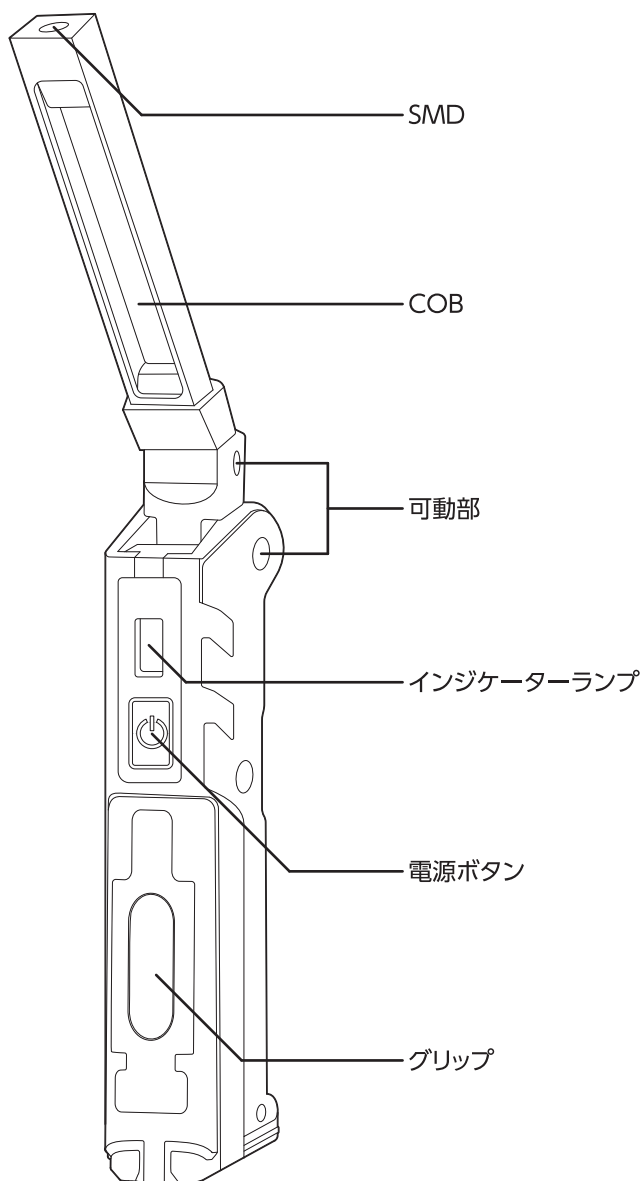

TYPE-C USBケーブル

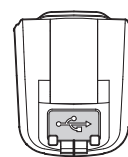

充電コネクタ

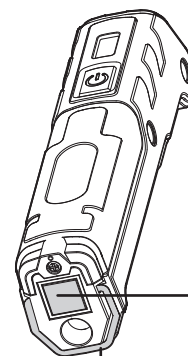

マグネット

Dリング

■各部説明

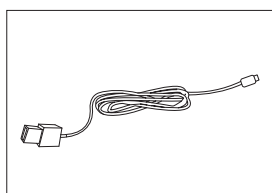

TYPE-C USBケーブル
 ・充電コネクタと電源を繋ぐ充電用ケーブルです。
 充電側形状:TYPE-C USB
 電源側形状:USB

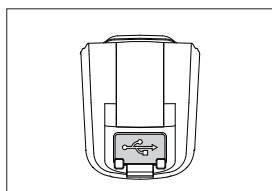

充電コネクタ
 ・TYPE-C USBケーブルを差し込むコネクタです。
 ホコリやゴミなどが入らないようカバーが付いています。

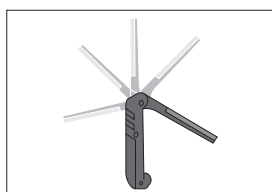

可動部
 ・COBライトの発光面は270°まで角度調節できるので、対象物に対して最適な角度で照射することができます。

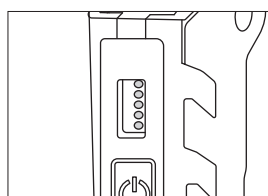

インジケータランプ
 ・内蔵バッテリーの残量を示すランプです。ライト点灯時と充電中に点灯します。

[インジケータランプ表示]

5個点灯:約80%~100%

4個点灯:約60%~80%

3個点灯:約40%~60%

2個点灯:約20%~40%

1個点灯:約~20%(要充電)

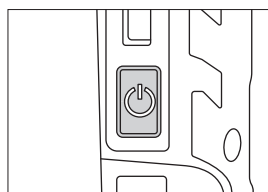

電源ボタン

・点灯パターンの切り替えとCOBライトの明るさ調節ができます。

[点灯パターン]

OFF→SMD→COB→OFF

[明るさ調節]

ライト点灯中に電源ボタンを長押し。

(暗い)⇄(明るい)

■使用前準備

点検



警告

- 異常、不具合、損傷、破損がある場合は使用を中止し、お買い求めの販売店またはカスタマーサービスまで問い合わせください。
 - ・ 異常、不具合、損傷、破損がある状態で使用すると、ケガをする恐れや事故の原因となります。

- 故障と事故を未然に防ぎ、安全に使用するため、次の点検を使用前や定期的に行ってください。

【点検項目】

- (1) バッテリーの残容量の確認と充電できるか
- (2) 正常な点灯パターンか
- (3) ライトのレンズに割れやキズなどがないか
- (4) 角度調節、マグネットなどの機能が、正常に作動するか
- (5) グリップに割れや破れなどがないか
- (6) 充電コネクタに異状がないか
- (7) USBケーブルに損傷、破損がないか

充電



警告

- 高温な場所や直射日光下での充電は避け、約10～40℃の室内で充電してください。
 - ・ 指定温度外での充電は、内蔵バッテリーが液漏れを起こす恐れがあり、破裂、発熱、発火、火災や爆発など、重大な事故の原因となります。
- 充電完了後は、すみやかにTYPE-C USBケーブルを、本体より抜いてください。
 - ・ 思わぬ事故の原因となります。
- 付属されているTYPE-C USBケーブル以外で、充電しないでください。
 - ・ 充電不良、発熱、発火、火災など、重大な事故の原因となります。
- 充電中、本体やTYPE-C USBケーブルを、布やカバーで覆わないでください。
 - ・ 発熱、発火、火災や爆発など、重大な事故の原因となります。

- 使用する前に、内蔵バッテリーを充電してください。
 - ・ 本体温度が40℃を超えると、充電されない場合がありますので、必ず冷ましてから充電してください。
 - ・ 充電温度環境は、10～40℃です。10℃を下回る場合や40℃を超えると、充電されない場合があります。
 - ・ 充電するときは、常温で通気がよく換気のできる場所など、充電温度環境下で充電してください。

【充電方法】

1. インジケータランプの点灯数で、内蔵バッテリーの残量を確認してください。
2. TYPE-C USBケーブルを充電コネクタに差し込み充電します。

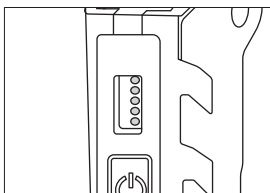

【インジケータランプ表示】

- 5個点灯: 約80%～100%
- 4個点灯: 約60%～80%
- 3個点灯: 約40%～60%
- 2個点灯: 約20%～40%
- 1個点灯: 約～20%(要充電)

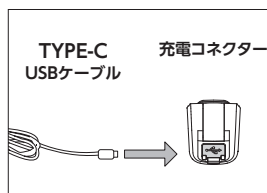

- ① USBアダプター (別売) にTYPE-C USBケーブルを接続し、コンセントに差し込んでください。
- ② TYPE-C USBケーブルを、充電コネクタに接続しインジケータランプの点灯を確認します。
- ③ 充電が完了すると、インジケータランプが5個点灯します (充電時間: 約4時間)。
- ④ 充電完了後は、TYPE-C USBケーブルを外してください。

■保管方法

保管条件

- 次の保管条件に従い、正しく保管してください。
 - ・ 1ヶ月以上の長期保管する場合、内蔵バッテリーを半分程度 (※1) 充電した状態で保管してください。
 - ・ ゴミやホコリ、油などの汚れを、きれいに除去してください。シンナーやベンジン、アルコールなどの化学薬品は、プラスチック部分を損傷させるので、使用しないでください。
 - ・ 月に一回は内蔵バッテリーの充電状態を確認し、半分程度 (※1) 充電した状態を保ってください。 (※1) インジケータランプが3個点灯した状態。

保管場所

- 次の場所には、保管しないでください。
 - ・ 高温、多湿、結露する場所
 - ・ 塵やホコリがあり、清掃されていない場所
 - ・ 車両内、不安定な棚、大型機械のそばなど、振動が発生する場所
 - ・ 可燃性、揮発性の高い液体がある場所

■問い合わせ

カスタマーサービス

故障と思われるときや商品についての問い合わせは、カスタマーサービスまでご連絡ください。

[TEL] 048-501-7873

[受付時間] 平日9:00～18:00

[ホームページ] <http://www.astro-p.co.jp>

販売元

株式会社 ワールドツール

〒369-1106 埼玉県深谷市白草台2909-50

※ 住所、電話番号、受付時間が、予告なく変更になることがありますので、ご了承ください。

※ 上記電話番号が利用できない場合は、お買い求めの販売店へご連絡ください。

(2021年12月)