

AP050926

充電式ワークライト with フレキシブルティップ WL926 取扱説明書

アストロプロダクツ製品をお買い上げいただきまして、誠にありがとうございます。この取扱説明書は、いつでも見ることができるよう保管してください。実際の商品と、取扱説明書内の図では、色や形状が異なる場合がありますので、ご了承ください。



はじめに

- 使用前に、取扱説明書をよく読み、安全に正しく使用してください。
- 安全上の注意や商品仕様などは、予告なく変更される場合があります。そのため、購入された商品と、取扱説明書に記載された内容が、一部異なる場合がありますので、ご了承ください。

取扱説明書について

- 当社の許可なく、取扱説明書の内容全部または一部を複製および改修し、無断で転載することは、禁止されています。
- 取扱説明書および本体に貼り付けられた重要ラベルの安全に関わる項目には「」マークを使用しています。製品を安全に使用し、あなたや他の人々への危害や財産への損害を未然に防ぐためのものなので、必ず守ってください。
- 取扱説明書をなくしたり、重要ラベルを汚したりせずに、使用者が任意に読むことができるよう、大切に保管してください。
- 警告、注意および重要事項の意に反して、安全義務を怠り、規定外の使用による機器の破損やケガなどに関しては、当社では一切の責任を負いかねますので、ご了承ください。

安全に関する表示について

表示	意味
 警告	この表示を無視し、誤った使い方をすると、「使用者が死亡または重傷を負う危険が想定される」内容のご注意。
 注意	この表示を無視し、誤った使い方をすると、「使用者が傷害を負うまたは物的損害を負う危険が想定される」内容のご注意。
重要	この表示内容は、「商品を正しく使用するために守らなければならない要点。」

注意マーク



注意すること

禁止マーク



してはいけないこと

指示マーク



必ず行うこと

製品安全上のご注意

警告



注意





- 作業に集中すると、周囲への安全確認が疎かになり、事故を招く恐れがあります。作業手順や周辺の状況などをよく確認してください。
- 正しい位置で保持し、無理な姿勢では、使用しないでください。ケガや事故の原因となります。
- 本製品は、COB、SMDを搭載した、充電式の作業用ライトです。本来の用途以外で使用すると、ケガや事故の原因となります。





禁止

- 製品に貼られたラベルを汚したり、剥がしたりしないでください。誤った使い方をすると、ケガや事故の原因となります。
- 過労と思われるときや飲酒しているとき、薬物を服用しているときに、使用しないでください。判断力が鈍り、事故の原因となります。
- 子供や妊娠中の方は、絶対に本製品を使用しないでください。ケガや事故の原因となります。
- 周辺温度が40℃以上になる高温な場所や直射日光下では、使用しないでください。高温による脱水症状や熱中症になる恐れがあります。休憩をこまめに行い、十分な水分補給をしてください。
- 次の作業環境下では、使用しないでください。
 - ・ 火気のそばや急激に温度上昇する場所
 - ・ 揮発性の高い溶剤などがある場所
 - ・ 通気が悪く、換気のできない場所
 - ・ 暴風雨、降雪、強風、雷などの悪天候時
 - ・ 水がかかる恐れがある場所、多湿、水中、海中
 - ・ 足元が滑りやすく、不安定な場所
 - ・ 急傾斜など、転倒の恐れがある場所
- 使用者以外、使用場所や保管場所に近づけないでください。特に子供や幼児は、危険な行動をとることがあるので、絶対に近づけないでください。
- 以下の服装は、周囲に引っ掛かるまたは巻き込まれるなど、ケガや事故の原因となりますので、そのままの状態や着用することはおやめください。
 - ・ 長髪を束ねずに、そのままの状態にしている。
 - ・ 首にマフラーやタオルを巻いている、ネックレスなどの装飾具やネクタイを着用している。
 - ・ サイズが極端に大きい服装、だぶだぶな衣類を着用している。

製品安全上のご注意

⚠警告	
 分解禁止	<ul style="list-style-type: none"> ■ 修理技術者以外の人は、本取扱説明書に記載されていない、本体の分解、修理、改造はしないでください。異常作動、過熱、発火、感電など、事故の原因となります。
 指示	<ul style="list-style-type: none"> ■ 必ず取扱説明書を熟読し、本製品の使用方法をよく理解してから、使用してください。 <ul style="list-style-type: none"> ・ 使用方法が少しでも不明な場合は、使用せずにお買い求めの販売店またはカスタマーサービスまで問い合わせください。 ・ 誤った使用方法によって生じた、商品破損、人体への損傷、物品への損害、その他のいかなる損害に対しても、当社では一切の保証および責務を負いかねますので、ご了承ください。 ■ 安全に正しく使用するため、警告事項を理解し、厳守してください。警告事項を無視して使用すると、傷害、重傷、死亡など、重大な事故の原因となります。 ■ 本製品を他人に貸すときは、必ず取扱説明書も一緒に渡してください。誤った使い方をする恐れがあり、ケガや事故の原因となります。 ■ 安全に正しく使用するため、使用環境に合わせて、以下の保護具を着用してください。安全手袋、耳栓やイヤーマフ、保護メガネ、防塵マスク、安全帽、安全靴、作業ソナギや長袖、長ズボン ■ 本製品は、大切に取扱ってください。落下などによって、強い衝撃が加わった場合は、必ず各部に異常がないか点検してください。 ■ 使用前や定期的に、各部に異常、不具合、損傷、破損がないか点検してください。異常、不具合、損傷、破損がある場合は使用を中止し、お買い求めの販売店またはカスタマーサービスまで問い合わせください。
⚠注意	
 注意	<ul style="list-style-type: none"> ■ 製品改良のため、主要機能および形状などは、予告なく変更する場合があります。購入製品と改良品は、性能などが異なる場合がありますので、予めご了承ください。 ■ 高温、多湿、結露する場所、塵やホコリがあり掃除されていない場所に保管すると、本体故障の原因となります。常温で清潔な場所に保管してください。
 禁止	<ul style="list-style-type: none"> ■ 損傷がある場合は、保管しないでください。損傷がある製品を誤って使用してしまう恐れがあり、ケガや事故の原因となります。
 指示	<ul style="list-style-type: none"> ■ 使用しないときは、施錠のできる屋内に保管してください。思わぬ事故の原因となります。特に子供や幼児は、危険な行動をとることがあるので、絶対に近づけないでください。

製品使用上のご注意

⚠警告	
 禁止	<ul style="list-style-type: none"> ■ ガソリン、軽油、灯油、シンナーなど燃料、可燃性、揮発性の高い液体がある場所での使用、充電および保管をしないでください。破裂や発煙、発火、火災、爆発する恐れがあります。 ■ 本製品を火のそばや炎天下、夏の車内など、高温となる場所で、充電、保管しないでください。バッテリーが著しく劣化する原因となり、破裂や発煙、発火、火災、爆発する恐れがあります。 ■ 防滴、防水ではありません。水中や水の掛かる恐れのある場所、多湿となる恐れのある場所で、使用しないでください。短絡や感電、漏電、破裂、発煙、発火、火災、爆発する恐れがあります。 ■ 本体を火の中へ投下したり、燃やしたりしないでください。感電や漏電、破裂、発煙、発火、火災、爆発する恐れがあります。 ■ 本体から内蔵バッテリーの液が漏れているまたは腐食しているような形跡がみられる場合は、使用しないでください。感電や漏電、破裂、発煙、発火、火災、爆発する恐れがあります。 ■ 充電コネクタに、金属物を接触させないでください。短絡や感電、漏電、破裂、発煙、発火、火災、爆発する恐れがあります。 ■ TYPE-C充電ケーブルは乱暴に扱わないでください。断線の原因となり、感電や漏電、破裂、発煙、発火、火災、爆発する恐れがあります。 <ul style="list-style-type: none"> ・ TYPE-C充電ケーブルを加工しない。 ・ TYPE-C充電ケーブルを振り回す、引っ張る、無理に曲げるなど、乱暴に扱ったり、重いものを載せたりしない。 ・ TYPE-C充電ケーブルにキズや被覆の破れなどの損傷、破損がある場合は使用しない。 ・ TYPE-C充電ケーブルを複数箇所であぐらで束ねない。8の字にした真ん中をバンドで軽く束ねること。 ・ TYPE-C充電ケーブルを束ねた状態で充電しない。 ・ TYPE-C充電ケーブルが周囲に引っ掛かる、開閉部や可動部に挟まることがないよう、取り回しに注意する。 ■ COBライトを直視しないでください。また、人や動物、走行中の車両などに向けて、照射しないでください。 <ul style="list-style-type: none"> ・ 視力の低下など、目に悪影響をおよぼす恐れがあります。 ・ 視界不良によるケガや事故の恐れがあります。
 指示	<ul style="list-style-type: none"> ■ 液漏れした内蔵バッテリーの液が、誤って目や口に入った場合は、ただちに次の処置を施してください。きれいな水で、少なくとも10分間は洗い流し、すみやかに医師の診断を受けてください。また、皮膚に付着した場合は、弱酸性の液体でよく洗い流してください。

製品使用上のご注意

⚠注意



注意

- 内蔵バッテリーは、時間経過、使用回数、使用方法によっては、著しく劣化することがあります。内蔵バッテリーの交換、修理はできません。
- 内蔵バッテリーの電圧が低下すると、寿命が短くなり、満充電されないことがあります。また、長期間使用しなかった場合、自己放電によってバッテリーが著しく劣化することがあります。
 - ・ 満充電状態、極端に電池残量の少ない状態での保管は避けてください。
 - ・ 特に保管期間が長い場合は、定期的に充電するなど、メンテナンスを怠らないでください。
- 使用中、本体の温度が高温になると、点灯しなくなることがあります。点灯しない場合は冷ましてください。
- 充電温度環境は、10～40℃です。10℃を下回る場合や40℃を超える場合、充電されないことがあります。常温で通気がよく換気のできる場所など、充電温度環境下で充電してください。



禁止

- バッテリー液、ガソリン、ブレーキオイル、浸透性の高いオイル、石油製品を本体などに付着させないでください。プラスチックやゴム部品の変形、損傷、本体故障につながります。



指示

- 本製品を廃棄する場合は、各自治体のゴミ廃棄方法に従ってください。指定された廃棄方法以外で本製品を廃棄しないでください。

重要



注意

- 本製品は、工場出荷時に点灯確認ができる程度に充電されています。
- 本製品は、連続点灯すると熱を持つことがあります。



指示

- 使用する前は、本製品の充電状態を確認し、満充電にしてから使用してください。
- USBアダプターは1A以上の出力があるものを使用してください。
 - ・ パソコンなどのUSBポートや出力が低いUSBアダプターは、充電できないまたは充電時間が極端に長くなる場合があります。

製品仕様

商品型番	AP050926	色温度	約6500K (COB/チップ)、約2500K (SMD)
商品コード	2005000009266	連続点灯時間	約3時間 (COB Hi)、約8時間 (COB Lo)
本体サイズ	W55×D43×H155mm		約4時間 (SMD)、約12時間 (チップ)
重量	190g	点灯パターン	OFF→COB Hi→COB Lo→SMD→OFF
搭載LED	COB、SMD		OFF→チップ(長押し)→OFF
内蔵バッテリー	リチウムイオンバッテリー	フレキシブルアーム長	約250mm
バッテリー電圧	3.7V	充電時間	約2.5時間
バッテリー容量	1500mAh	充電ポート	TYPE-C
光束	約500lm (COB Hi)、約260lm (COB Lo)	本体機能	過充電防止、過放電防止、過電流保護、短絡保護
	約55lm (SMD)、約65lm (チップ)		材質

●商品改良のため、主要機能および形状などは、予告なく変更する場合がありますので、ご了承ください。

各部名称、各部説明

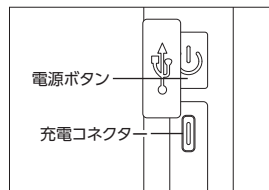
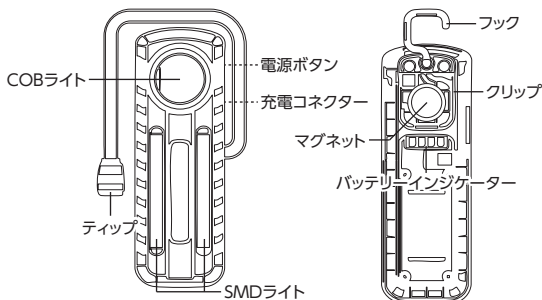

バッテリーインジケータ

- ・ 内蔵バッテリーの残量を示すランプです。

電源ボタン

- ・ COB、SMD、チップの点灯、消灯を操作するボタンです。
- ・ 点灯パターン① (ボタン1回押し) : OFF→COB Hi→COB Lo→SMD→OFF
- ・ 点灯パターン② (ボタン長押し) : OFFまたは①点灯中→チップ→OFF
- ※チップは1回押しだけで消灯できます。長押しでは消灯できません。

充電コネクタ

- ・ TYPE-C充電ケーブルを差し込むコネクタです。

使用前準備

● 使用する前に、内蔵バッテリーを充電してください。

- ・本体温度が40℃を超えると、充電されない場合がありますので、必ず冷ましてから充電してください。
- ・充電温度環境は、10～40℃です。10℃を下回る場合や40℃を超える場合、充電されないことがあります。
- ・充電するときは、常温で通気がよく換気のできる場所など、充電温度環境下で充電してください。

【充電方法】

- ① USBアダプターにTYPE-C充電ケーブルを接続し、AC100Vコンセントに差し込んでください。
- ② TYPE-C充電ケーブルを充電コネクタに接続し、バッテリーインジケータの点滅を確認します。
- ③ 満充電になると、インジケータランプ4灯すべてが点灯します。(充電時間:約2.5時間)。
- ④ 充電完了後は、TYPE-C充電ケーブルを外してください。

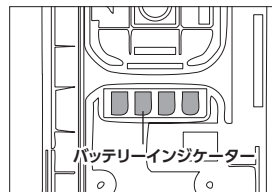

メンテナンス

※ 定期点検で損傷や破損など、異常が確認された場合は、本製品を使用せず、お買い求めの販売店またはカスタマーサービスへ相談してください。

【点検項目】

- (1) バッテリーの充電
- (2) 正常な点灯パターンか点検
- (3) ライトのレンズに割れやキズがないか点検
- (5) 充電コネクタに異状がないか点検
- (6) TYPE-C充電ケーブルに損傷、破損がないか点検

※ 塵やホコリ、油などの汚れを掃除する際に水、シンナー、ベンジン、アルコールを絶対に使わないでください。爆発や火災の恐れがあります。

保管

保管条件

● 次の保管条件に従い、正しく保管してください。

- ・1か月以上の長期保管する場合、内蔵バッテリーを半分程度^(※1)充電した状態で保管してください。
- ・塵やホコリ、油などの汚れをきれいに除去する。
※ シンナー、ベンジン、アルコールなどの化学薬品は、プラスチック部分が侵されるので、使用しないでください。
- ・月に一度は内蔵バッテリーの充電状態を確認し、半分程度^(※1)充電した状態を保ってください。
^(※1)点灯しない状態から1～1.5時間充電。

保管場所

● 次の場所には、保管しないでください。

- ・高温、多湿、結露する場所
- ・塵やホコリがあり、清掃されていない場所
- ・車内、不安定な棚、大型機械の隣、車道のそばなど、振動が発生する場所やその付近
- ・施錠のできない場所

故障について

● 故障と思われる場合は、お買い求めの販売店またはカスタマーサービスまで問い合わせください。

廃棄について

- 本製品を廃棄する場合は、お住まいの各自治体のゴミ廃棄方法に従って、廃棄してください。
- 指定された廃棄方法以外で、本製品を廃棄しないでください。

個人情報の取り扱い

- ご提示いただいたご住所、お名前などの個人情報は、修理や相談のためのみに利用させていただきます。
- 個人情報は、適切に管理し、修理業務を委託する場合や正当な理由がある場合を除き第三者に開示、提供することはありません。

お問い合わせ先

故障と思われるときや商品についての問い合わせは、
カスタマーサービスまでご連絡ください。

販売元

株式会社 ワールドツール

〒369-1106 埼玉県深谷市白草台2909-50

※ 住所、電話番号、受付時間が、予告なく変更になることがありますので、
ご了承ください。

※ 電話番号が利用できない場合は、お買い求めの販売店へご連絡ください。

048-501-7873

【受付時間】 平日9:00～18:00

【ホームページ】 <https://www.astro-p.co.jp>

(2025年12月)