

# ASTRO PRODUCTS

## AP050967 DC18V ハンディ高圧洗浄機 PW967 取扱説明書

POWERED BY  
**Li-ion 18V**  
HIGH PERFORMANCE BATTERY SYSTEM

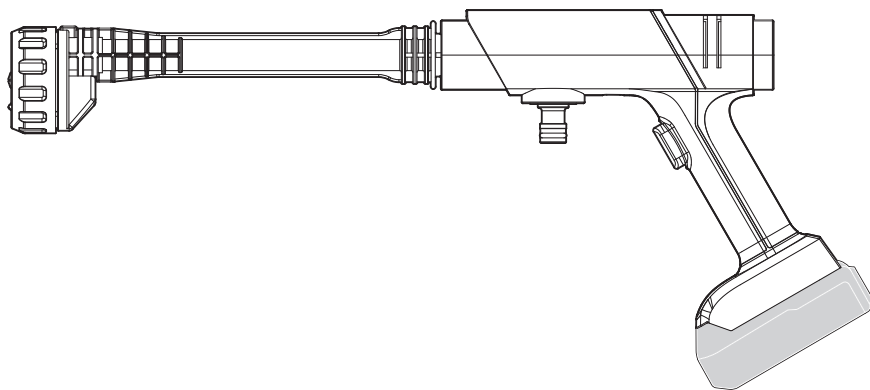

アストロプロダクツ製品をお買い上げいただきまして、誠にありがとうございます。

ご使用前に必ず、この取扱説明書を最後までお読みになり、正しくご使用ください。

また、この取扱説明書は、いつでも見ることができるよう保管してください。

DC18Vシリーズは、様々な電動工具が、共通のバッテリーで使用できるシリーズです。

当社指定  表示のある、アストロプロダクツ純正の工具、専用バッテリーおよび専用充電器をお使いください。

実際の商品と、取扱説明書内の図では、色や形状が異なる場合がありますので、ご了承ください。

# 目次

1.	はじめに.....	3
2.	取扱説明書について.....	3
3.	製品の安全上のご注意.....	4
	▲警告.....	4
	▲注意.....	6
4.	製品使用上のご注意.....	7
	▲警告.....	7
	▲注意.....	9
	重要.....	12
5.	製品仕様.....	13
6.	製品特徴.....	13
7.	各部名称.....	14
8.	各部説明.....	15
9.	使用前準備.....	17
10.	使用方法.....	20
11.	メンテナンス.....	22
12.	トラブルシューティング.....	23
13.	保管.....	24
14.	廃棄について.....	24
15.	個人情報の取り扱い.....	24
16.	製品保証規定.....	25
17.	修理規定.....	25
18.	お問い合わせ先.....	26
	■カスタマーサービス.....	26
	■販売元.....	26

表記	説明
バッテリー	別売のバッテリーを示すときに使用します。
充電器	別売の充電器を示すときに使用します。



# 1.はじめに

- 使用前に、取扱説明書をよく読み、安全に正しく使用してください。
- 安全上の注意や商品仕様などは、予告なく変更される場合があります。そのため、購入された商品と、取扱説明書に記載された内容が、一部異なる場合がありますので、ご了承ください。
- 本製品は、水を高圧で噴射させ、汚れを落とすことを目的に作られています。本来の用途以外に使用しないでください。

## 2.取扱説明書について

- 当社の許可なく、取扱説明書の内容全部または一部を複製、改修し、無断で転載することは、禁止されています。
- 取扱説明書および本体に貼り付けられた重要ラベルの、安全に関わる項目には「」マークを使用しています。製品を安全に使用し、あなたや他の人々への危害や財産への損害を、未然に防ぐためのものなので、必ず守ってください。
- 取扱説明書をなくしたり、重要ラベルを汚したりせずに、使用者が任意に読むことができるよう、大切に保管してください。
- 警告、注意および重要事項の意に反して、安全義務を怠り、規定外の使用による機器の破損やケガなどに關しては、当社では一切の責任を負いかねますので、ご了承ください。

### 安全に関する表示について

表示	意味
 <b>警告</b>	この表示を無視し、誤った使い方をすると、「使用者が死亡または重傷を負う危険が想定される」内容のご注意。
 <b>注意</b>	この表示を無視し、誤った使い方をすると、「使用者が傷害を負うまたは物的損害を負う危険が想定される」内容のご注意。
<b>重要</b>	この表示内容は、「商品を正しく使用するため」に守らなければならない要点。

#### 注意マーク



注意すること

#### 禁止マーク



してはいけないこと

#### 指示マーク



必ず行うこと

### 3.製品安全上のご注意

#### ▲ 警告



注意

- 作業に集中すると、周囲への安全確認が疎かになり、事故を招く恐れがあります。
  - ・ 作業手順や周囲の状況などを、よく確認してください。
- 正しい位置で保持し、無理な姿勢では、使用しないでください。
  - ・ ケガや事故の原因となります。
- 本製品は、自動車整備士資格を有する方および本製品の使用に関する十分な知識をお持ちで、作業経験豊富な方を対象に作られています。
  - ・ 使用方法が不明で、作業経験のない方が使用すると、ケガや事故の原因となります。
- 本製品は水を高圧で噴射させ、汚れを落とすことを目的に作られています。
  - ・ 本来の用途以外で使用すると、ケガや事故の原因となります。



禁止

- 製品に貼られたラベルを、汚したり、剥がしたりしないでください。
  - ・ 誤った使い方をすると、ケガや事故の原因となります。
- 過労と思われるときや飲酒しているとき、薬物を服用しているときに、使用しないでください。
  - ・ 判断力が鈍り、事故の原因となります。
- 子供や妊娠中の方は、絶対に本製品を使用しないでください。
  - ・ ケガや事故の原因となります。
- 周辺温度が40℃以上になる高温な場所や直射日光下では、使用しないでください。
  - ・ 高温による脱水症状や熱中症になる恐れがあります。休憩をこまめに行い、十分な水分補給をしてください。
- 次の作業環境下では、使用しないでください。
  - ・ 火気のそばや急激に温度上昇する場所
  - ・ 揮発性の高い溶剤などがある場所
  - ・ 通気が悪く、換気のできない場所
  - ・ 暴風雨、降雪、強風、雷などの悪天候時
  - ・ 水がかかるとの恐れがある場所、多湿、水中、海中
  - ・ 足元が滑りやすく、不安定な場所
  - ・ 急傾斜など、転倒の恐れがある場所

### 3.製品安全上のご注意

#### ▲警告



禁止

- 使用者以外、使用場所や保管場所に近づけないでください。
  - ・ 特に子供や幼児は、危険な行動をとることがあるので、絶対に近づけないでください。
- 以下の服装は、周囲に引っ掛かるまたは巻き込まれるなど、ケガや事故の原因となりますので、そのままの状態や着用することはおやめください。
  - ・ 長髪を束ねずに、そのままの状態にしている。
  - ・ 首にマフラーやタオルを巻いている、ネックレスなどの装飾具やネクタイを着用している。
  - ・ サイズが極端に大きい服装、だぶだぶな衣類を着用している。



分解禁止

- 修理技術者以外の人は、本取扱説明書に記載されていない、本体の分解、修理、改造はしないでください。
  - ・ 異常作動や過熱、発火、感電など、事故の原因となります。



指示

- 必ず取扱説明書を熟読し、本製品の使用方法をよく理解してから、使用してください。
  - ・ 使用方法が少しでも不明な場合は、使用せずにお買い求めの販売店またはカスタマーサービスまで問い合わせください。
  - ・ 誤った使用方法によって生じた、商品破損、人体への損傷、物品への損害、その他のいかなる損害に対しても、当社では一切の保証および責務を負いかねますので、ご了承ください。
- 安全に正しく使用するため、警告事項を理解し、厳守してください。
  - ・ 警告事項を無視して使用すると、死亡や重傷、傷害など、重大な事故の原因となります。
- 本製品を他人に貸すときは、必ず取扱説明書も一緒に渡してください。
  - ・ 誤った使い方をする恐れがあり、ケガや事故の原因となります。
- 安全に正しく使用するため、使用環境に合わせて、以下の保護具を着用してください。
  - ・ 安全手袋、耳栓やイヤーマフ、保護メガネ、防塵マスク、安全帽、安全靴、作業ツナギや長袖、長ズボン
- 本製品は、大切に取り扱いってください。
  - ・ 落下などによって、強い衝撃が加わった場合は、必ず各部に異常がないか点検してください。
- 使用前や定期的に、各部に異常、不具合、損傷、破損がないか点検してください。
  - ・ 異常や不具合、損傷、破損がある場合は使用を中止し、お買い求めの販売店またはカスタマーサービスまで問い合わせください。

### 3.製品安全上のご注意

#### ⚠注意



注意

- 製品改良のため、主要機能および形状などは、予告なく変更する場合があります。
  - ・購入製品と改良品は、性能などが異なる場合がありますので、予めご了承ください。
- 高温、多湿、結露する場所、塵やホコリがあり清掃されていない場所に保管すると、本体故障の原因となります。
  - ・常温で清潔な場所に保管してください。



禁止

- 損傷がある場合は、保管しないでください。
  - ・損傷がある製品を誤って使用してしまう恐れがあり、ケガや事故の原因となります。



指示

- 使用しないときは、施錠のできる屋内に保管してください。
  - ・思わぬ事故の原因となります。特に子供や幼児は、危険な行動をとることがあるので、絶対に近づけないでください。

## 4.製品使用上のご注意

### ⚠警告



注意

- バッテリーの充電温度環境は、10～40℃です。10℃を下回る場合や40℃を超えた場合、バッテリーが充電されないことがあります。
  - ・ 常温で通気がよく換気のできる場所など、充電温度環境下で充電してください。
  - ・ 指定温度外の充電は、バッテリーが著しく劣化する原因となり、液漏れや破裂、発煙、発火、火災、爆発の恐れがあります。
- トリガーを握ると、高圧水が勢いよく噴射されます。
  - ・ 人や動物にノズルを向けないでください。
- 対象物からの跳ね返りに注意してください。
  - ・ 跳ね返った高圧水がケガの原因となります。
- 使用場所によっては、泥や砂利、石などが飛び跳ねることがあります。
  - ・ 目を保護するために、必ず保護メガネを着用してください。



発火注意

- 車内、直射日光の当たる場所や暖房器具のそばなど、温度が高い場所で使用、充電、保管、放置しないでください。
  - ・ バッテリーの液漏れや破裂、発煙、発火、火災、爆発の恐れがあります。
- 温度変化が激しい場所、氷点下になるような場所などで使用、充電、保管、放置はしないでください。
  - ・ 本製品の内部に結露が発生し、感電やバッテリーの液漏れ、破裂、発煙、発火、火災、爆発の恐れがあります。



破裂注意

- バッテリーを金属製の工具、部品と一緒に収納しないでください。
  - ・ バッテリー端子が短絡(ショート)し、破裂や発煙、発火、火災、爆発の恐れがあります。
- バッテリーケースの割れ、ヒビがある場合や落下など、何らかの衝撃を受けたバッテリーは絶対に使用しないでください。
  - ・ 破裂や発煙、発火、火災、爆発の恐れがあります。
- バッテリーを水のような導電体に浸したり、侵入させたりしないでください。また、バッテリーが濡れた状態、腐食しているような形跡がみられる場合は、使用しないでください。
  - ・ バッテリー内部に水のような導電体が侵入すると短絡(ショート)し、破裂や発煙、発火、火災、爆発の恐れがあります。

## 4.製品使用上のご注意

### ⚠ 警告



発火注意



破裂注意

- 当社が指定した専用バッテリー以外使用しないでください。また、改造したバッテリー（分解してセルなどの内部部品を交換したバッテリーを含む）を使用しないでください。
  - ・ 工具本体の性能や安全性を損なう恐れがあります。また破裂や発煙、発火、火災、爆発の恐れがあります。



濡れ手禁止

- 濡れた手で本製品、バッテリー、充電器を扱わないでください。
  - ・ 感電や破裂、発煙、発火、火災、爆発など、重大な事故の原因となります。



禁止

- 絶対に人や動物に向けて噴射しないでください。
- 足元が滑りやすい場所および狭く安定していない足場、ハシゴや木に登っての作業など、不安定な場所で使用しないでください。
  - ・ 滑って転倒する恐れやバランスを崩し転倒、転落する恐れがあり、ケガや事故の原因となります。
- 塗料用シンナー、アセトンなどの溶剤や不希釈酸性溶剤とそれらを含む溶剤、ガソリン、軽油、灯油などの燃料、その他不適当な液体を使用しないでください。
  - ・ 重大な事故の原因となります。
- 絶対にノズルをのぞき込まないでください。
  - ・ 不意に高圧水が噴射し、失明する恐れがあります。



指示

- 滑りにくい靴を履き、安定した姿勢で使用してください。
  - ・ 足が滑る、バランスを崩すなど、転倒する恐れがあり、ケガや事故の原因となります。
- ニップルやノズル、ホースの接続は確実にを行い、抜けないことを確認してください。
  - ・ 不十分な取り付けは、抜け飛ぶ原因となり、非常に危険です。

## 4.製品使用上のご注意

### ⚠警告



指示

- バッテリーは確実に取り付けてください。
  - ・正しく確実に装着されていないと、作動不良を起こすだけでなく、ケガや事故の原因となります。
- 使用中、本体やバッテリーが異常に熱い、異音、異臭がする、不具合、損傷、破損があった場合は、ただちに使用を中止してください。
  - ・異常がある場合は、お買い求めの販売店またはカスタマーサービスまで問い合わせください。
- 長時間の使用によって、指先の冷え、しびれなどを感じた場合は医師に相談してください。
- 作業中断時、作業後など、使用しないときや作業場所を離れるとき、点検するときは、必ずバッテリーを外してください。
  - ・突然作動し、ケガや事故の原因となります。

### ⚠注意



注意

- 本製品の使用温度範囲は0～40℃です。
  - ・使用温度範囲外での使用は、本製品の性能が低下することがあります。
- 本製品の定格使用時間は15分です。15分使用した後は、必ず10分以上冷まし、手で触れても熱くないことを確認してから使用してください。
  - ・15分を超える連続使用は、本体故障の原因となります。
- 作業場の周囲状況も考慮してください。
  - ・作業場は十分に明るくしてください。暗い場所での作業は事故の恐れがあります。
- 対象物から10cm以上ノズルを離して噴射し、同じ部分に連続して噴射しないでください。
  - ・対象物の破損や跳ね返った高圧水によるケガの原因となります。
- 使用中や使用直後、充電中、充電直後はバッテリーが熱くなることがあります。
  - ・使用直後はバッテリーの端子部に触れないでください。ヤケド、低温ヤケドの恐れがあります。

## 4.製品使用上のご注意

### ⚠注意



発火注意

- 誤って落としたり、ぶつけたりしたときは、本製品などに破損や亀裂、変形がないことをよく点検してください。
  - ・ 破裂や発煙、発火、火災、爆発の恐れがあります。



禁止

- 本製品を通った水を飲料用にししないでください。
  - ・ 健康被害の原因となります。
- 濡れた服を着用したまま、気温が低い環境で使用しないでください。
  - ・ 健康被害の原因となります。
- 噴射される高圧水に触れないでください。
  - ・ 高圧水がケガの原因となります。
- 着用したままの衣類や靴などに向けて噴射しないでください。
  - ・ 高圧水がケガの原因となります。
- 対象物を手や脚で保持しないでください。
  - ・ 高圧水がケガの原因となります。
- 本製品に燃料やオイルなどの石油製品を付着させないでください。
  - ・ プラスチック部分を損傷させます。
- 降雪時や積雪中での使用はやめてください。
  - ・ 水が凍結し、本製品の損傷、破損の原因となります。
- 凍結した状態や雪に埋もれてしまった状態で使用しないでください。
  - ・ 水が凍結し、本製品の損傷、破損の原因となります。
- 風上に向かって噴射しないでください。
  - ・ 高圧水が吹き返され、ケガの原因となります。
- 不要なトリガー操作はやめてください。
  - ・ 突然の作動によって、思わぬ事故の原因となります。

## 4.製品使用上のご注意

### ⚠注意



禁止

- 本体に水をかけて洗わないでください。
  - ・ 本体故障、感電の原因となります。
- 噴射中にノズルの噴射パターンを切り替えないでください。
  - ・ ノズルや本体故障の原因となります。
- 1分以上の空運転はしないでください。
  - ・ 破損する原因となります。



指示

- 本製品使用の際は、長袖長ズボンを着用するなど、素肌を露出しないようにし、保護メガネなどの保護具を着用してください。
  - ・ 跳ね返った高圧水がケガの原因となります。
- 本製品を持ち運ぶ際は両手で確実に保持してください。
  - ・ 誤って落とし、破損や故障の原因となります。
- 必ず水道水を使用してください。
  - ・ 40℃を超えるお湯、井戸水、川や池の水、砂や泥が混ざった水、雨水、塩分濃度の高い水の使用は、故障の原因となります。
- 作業前は必ず、離れた場所に噴射し、圧力を確認してください。また、対象物の目立たない場所で試し、変形や破損する恐れがないことを確認してください。
  - ・ 対象物を破損させることだけでなく、破片などが飛ぶ恐れがあり、ケガや事故の原因となります。
- 本体とノズルは確実に両手で保持してください。また、無理な姿勢では使用しないでください。
  - ・ 両手でしっかり保持できていないと、反動で先端部が跳ね上がり、ケガや事故の原因となります。
- 本製品を使用するときは、必ずノズルまたはシャンプーボトルを接続して使用してください。
- 危険物や溶剤などを含む洗剤を使用しないでください。
- 使用する洗剤、対象物の指示に従ってください。

## 4.製品使用上のご注意

### 重要



注意

- 本製品は、一般家庭で週に1～2回、1回1時間程度の使用を想定して設計されています。業務用として使用しないでください。
- 接続するホースは付属の吸水ホースまたは内径6mmの耐圧ホース(糸や針金入り)を使用してください。
- 水道から給水した場合、コックをOFFにしないと、トリガーを握らなくてもノズルから水が出ます。
  - ・使用しないときはコックをOFFにしてください。
- バッテリーの残量が少なくなると、出力を停止します。
  - ・速やかに充電してください。
- バッテリーが、過充電または劣化した状態では、使用することができません。
  - ・使用前には、必ずバッテリーの状態を確認してください。
- 使用直後など、バッテリーの温度が40℃を超えた場合、充電されないことがあります。
  - ・必ず、バッテリーを冷ましてから充電してください。
- 使用中、本体やバッテリーの温度が高温になった場合、作動しなくなることがあります。
  - ・作動しない場合は、本体やバッテリーを冷ましてください。
- 使用時間や充電時間が極端に短くなったり、初期の状態から半分ほどしか使用できなくなったりした場合は、バッテリーの寿命です。
  - ・半分ほどしか使用できない場合は、新しいバッテリーをお買い求めください。



指示

- 初回使用時や使用前は、バッテリーの充電状態を確認してください。
  - ・使用するときは、満充電にしてから使用してください。
- 吸水ホースはまっすぐ伸ばして使用してください。
  - ・本来の性能を発揮できないだけでなく、本体故障の原因となります。
- 使用後は、本製品内部の水を抜き、乾かした状態で保管してください。
  - ・凍結、腐食、サビが発生し、故障の原因となります。
- 噴射パターンを切り替えるときは、ノズルを押さえながらダイヤルを回してください。

## 5.製品仕様

商品型番	AP050967
商品コード	2005000009679
構成品	高圧洗浄機、ノズル、吸水ホース(コック、フィルター装着済) シャンプーボトル、収納袋
本体サイズ	L415×W65×H205mm(ノズル装着時)
重量	830g
電源	DC18Vバッテリー
常用吐出圧力	2MPa
吐出水量	1.3L/min
揚程	3m
噴射パターン	0°、15°、25°、40°、シャワー、UP
吸水ホース長	6m
最高吸水温度	40℃
使用温度範囲	0～40℃
定格使用時間	15分
材質	PA、ABS(本体、ノズル)、PVC、ABS、PP(吸水ホース、フィルター)

- 商品改良のため、主要機能および形状などは、予告なく変更する場合がありますので、ご了承ください。
- 6ヶ月保証対象製品( [製品保証] 項目参照)  
※バッテリー、充電器は、付属していません。別途用意してください。

## 6.製品特徴

- ・ DC18Vシリーズ共通バッテリーで使用できるハンディ高圧洗浄機です。
- ・ コードレス&自吸式なので水道や電源がない場所でも作業可能です。
- ・ ノズルを回転するだけで噴射パターンが切り替えられ、部品の交換が不要です。
- ・ バケツなどにためた水からの吸水はもちろん、水道からの給水の2通りで使用できます。
- ・ カーシャンプーを泡にして噴射できるシャンプーボトルが付属し、快適な洗車が可能です。
- ・ 洗車はもちろん、現場でのオフロードバイクの洗車、ベランダや外壁、網戸の掃除、アウトドア用品や園芸用品の掃除など、幅広く使用できます。

### [関連商品]

- ・ AP DC18V 2.0Ah リチウムイオンバッテリー (2026000011233)
- ・ AP DC18V 4.0Ah リチウムイオンバッテリー (2026000011240)
- ・ AP DC18V 8.0Ah リチウムイオンバッテリー (2026000012889)
- ・ AP DC18V リチウムイオンバッテリー専用充電器 (2026000011257)
- ・ AP DC18V リチウムイオンバッテリー専用充電器 BC226-4A (2026000012261)
- ・ AP DC18V リチウムイオンバッテリー専用2口充電器 BC227 (2026000012278)

# 7.各部名称

## 各部名称

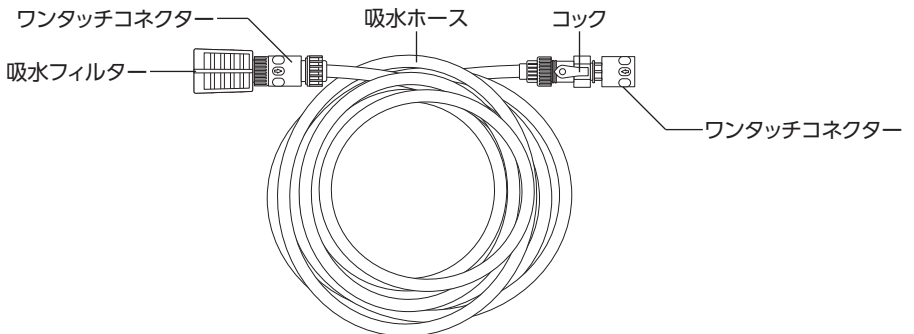
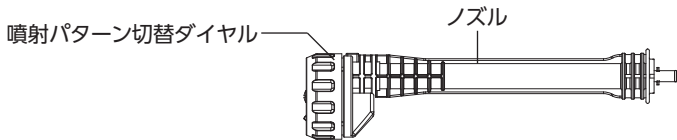
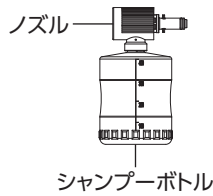
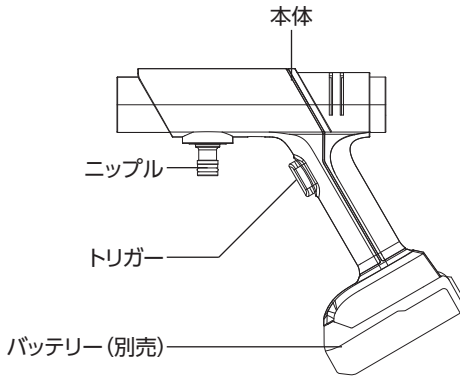

## 8.各部説明

### 本体

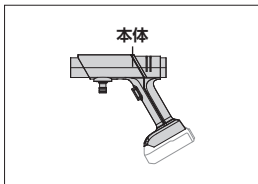

- ・ 水を高圧にする部分です。
- ・ 保管の際は本体に水が入っていないことを必ず確認してください。

### トリガー

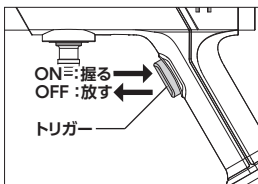

- ・ ON/OFFのスイッチです。
- ON : 握る
- OFF : 放す
- ※1分以上の空運転はしないでください。

### ニップル、ワンタッチコネクター

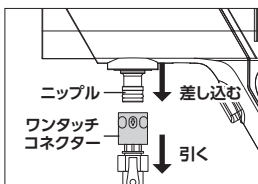

- ・ 吸水ホースと本体を接続する部分です。
- ・ カチッと音がするまで差し込んでください。
- ・ 取り外すときはリング部を引きながら引っ張ります。

### 吸水ホース

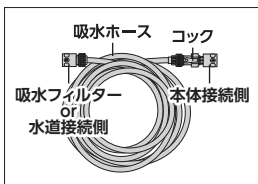

- ・ ため水を汲み上げるホースです。
- ※バケツなどにためた水からの吸水は必ず吸水フィルターを接続してください。
- ※水道からの給水は吸水フィルターを取り外し、ワンタッチコネクターを蛇口に接続して使用してください。

## 8.各部説明

### コック

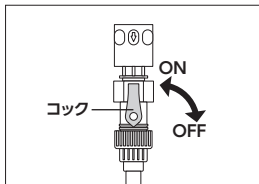

- ・水道からの給水で使用するとき、コックをOFFにすることで水を止めることができます。  
※コックをOFFにしないと、トリガーを握らなくてもノズルから水が出ます。  
ON:水が流れる  
OFF:水が止まる

### 吸水フィルター

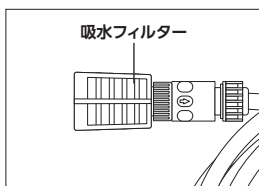

- ・ため水のゴミなどを吸い上げないためのフィルターです。

### ノズル

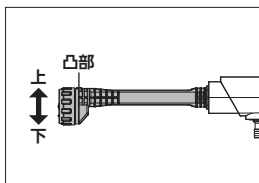

- ・本体に接続して使用します。
- ・ダイヤルを回すことで、噴射パターンの切り替えができます。  
選択したい噴射パターンをノズルにある凸部に合わせます。  
※噴射パターンを切り替えるときは、ノズルを押さえながらダイヤルを回してください。  
※噴射中にノズルの噴射パターンを切り替えしないでください。

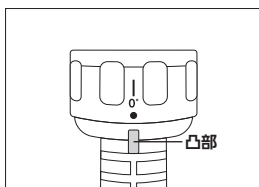

### シャンプーボトル

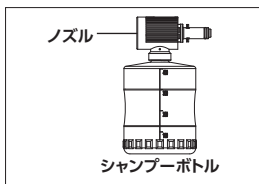

- ・本体に接続して使用します。  
※シャンプーボトルはなるべく水平に保ってください。  
過度に傾けるとボトル内の洗剤が漏れます。

# 9.使用前準備

## 本体の準備

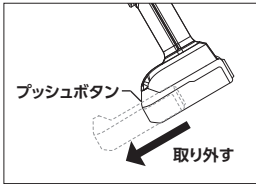

- ・ バッテリーを付けずに行ってください。
- ・ プッシュボタンを押しながら、バッテリーを取り外します。  
※突然の作動によって、思わぬ事故の原因となります。

## ノズル、シャンプーボットの接続

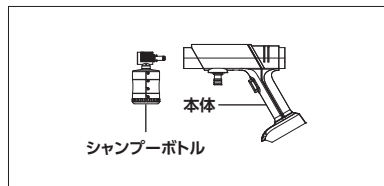
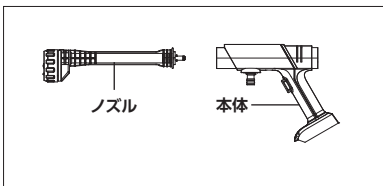

- ・ 本体にノズルまたはシャンプーボットを用途に合わせて接続してください。

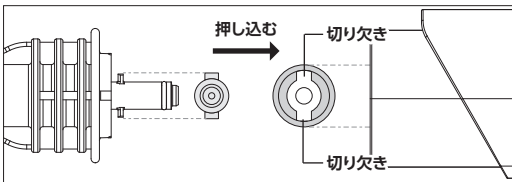

- ① 差込部の切り欠きを合わせて押し込みます。  
※図はノズルですがシャンプーボットも同じ手順で接続ができます。

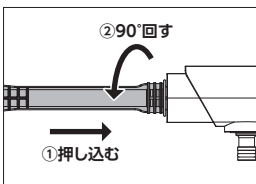

- ② ノズルを押し込みながら90°回します。

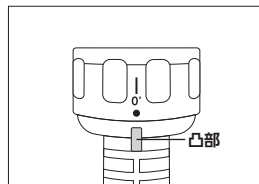
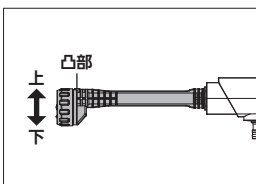

- ※ ノズルの向きに注意して差し込み、回してください。ノズルにある凸部が上を向くように取り付けてください。

## 9.使用前準備

### ノズル、シャンプーボトルの接続

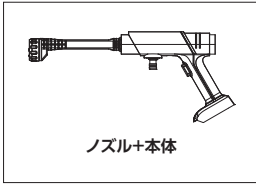

- ・ 取り外す際は取り付けと逆の手順で行ってください。

### 吸水の準備

#### 重要



- 接続するホースは付属の吸水ホースまたは内径6mmの耐圧ホース(糸や針金入り)を使用してください。

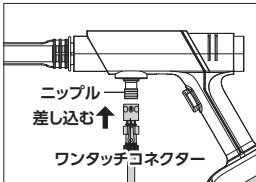

- ① 本体に吸水ホースを接続します。  
※ 吸水ホースを引っ張って抜けないことを確認してください。

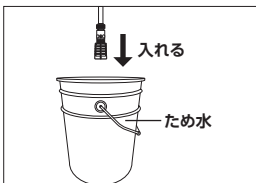

- ② バケツなどにためた水に吸水ホースを入れます。  
※ 40℃を超えるお湯、井戸水、川や池の水、砂や泥が混ざった水、雨水、塩分濃度の高い水は使用しないでください。

## 9.使用前準備

### 水道から給水する場合

#### 重要



注意

- 水道から給水した場合、コックをOFFにしないと、トリガーを握らなくてもノズルから水が出ます。
  - ・使用しないときはコックをOFFにしてください。
  - ・コックがOFFの状態は、トリガーを握っても本体に残った水以外、出てこなくなります。
  - ・市販のホースリールを使用する場合は、ホースリールと本体の間にコックを追加してください。

#### 付属の吸水ホースを接続する場合

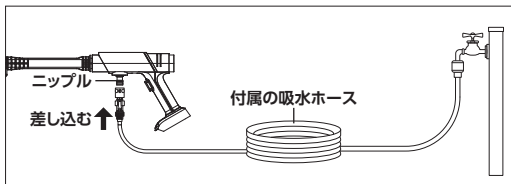

- ①吸水ホースから吸水フィルターを取り外し、蛇口に接続します。
- ②コックがOFFであることを確認し、本体側をニップルに接続します。
- ③蛇口を開け、コックをONにします。
  - ※ホースを引っ張って抜けないことを確認してください。

#### 市販のホースリールを接続する場合

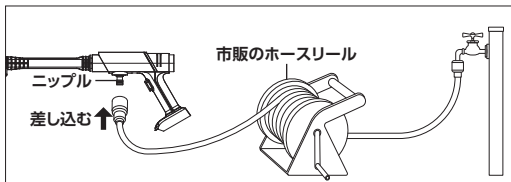

- ①市販のホースリールを蛇口に接続します。
- ②ホースリールとニップルの間にコック\*1を追加して接続します。
- ③蛇口を開け、コックをONにします。
  - ※ホースを引っ張って抜けないことを確認してください。

\*1コックについて

- ・市販のコックを追加または吸水ホースを分解してコックを取り出して追加してください。

## 9.使用前準備

### 水道から給水する場合

#### コックの取り出し方法

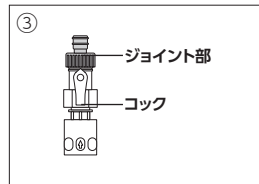
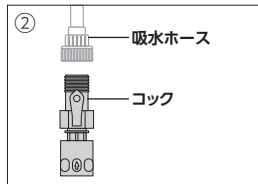
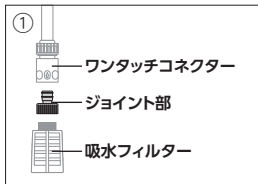

① 吸水フィルターからジョイント部を緩めて取り外します。

② 吸水ホースとコックの間を緩めて取り外します。

③ ①のジョイント部と②のコックを締めて取り付けます。

※ 緩めた際、入っているパッキンをなくさないでください。

※ 頻繁に分解するとパッキンが消耗し、水漏れの原因となります。

※ 市販のホースリールのみを使用し、付属の吸水ホースを使用しない方以外には、コックの取り出しを推奨しません。

## 10.使用方法

### ⚠注意



禁止

■ 対象物から10cm以上ノズルを離して噴射し、同じ部分に連続して噴射しないでください。

- ・ 対象物の破損や跳ね返った高圧水によるケガの原因となります。
- ・ 特にタイヤやエアバルブなどは注意してください。損傷させると重大な事故の原因となります。



指示

■ 作業前は必ず、離れた場所に噴射し、圧力を確認してください。また、対象物の目立たない場所で試し、変形や破損する恐れがないことを確認してください。

- ・ 対象物を破損させることだけでなく、破片などが飛ぶ恐れがあり、ケガや事故の原因となります。

# 10.使用方法

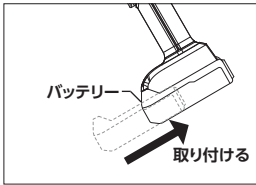

- ①バッテリーを取り付けてください。  
・「カチッ」と音が鳴るまで、しっかり差し込みます。

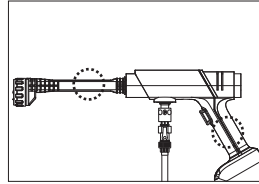
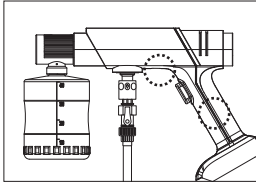

- ②本体を両手でしっかりと保持しながら  
トリガーを握ってください。  
※ノズル側を支えると作業が安定します。

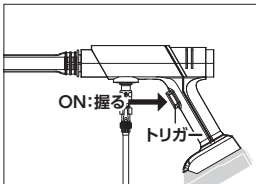

- ③水圧が安定するまで水を出してください。  
・人や動物などがいない安全な場所にノズルを向け、ホース内の  
空気が抜けて水圧が安定するまでそのまま握り続けます。  
※吸水ホースはまっすぐ伸ばしてください。曲がったり、つぶれたりしていると、  
吸水できないだけでなく、本体故障の原因となります。

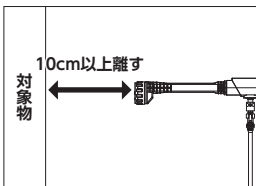

- ④水圧が安定したら対象物とノズルの距離にも注意しながら慎重に  
作業を行ってください。

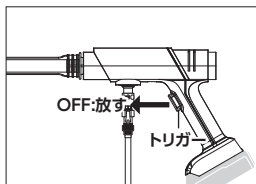

- ⑤作業が終わったらトリガーを放してください。

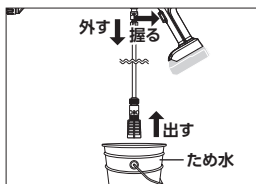

- ⑥吸水ホースをため水から出し、ホースを本体から取り外してください。  
本体内の水が全部抜けるまでトリガーを握ってください。  
・人や動物などがいない安全な場所にノズルを向け、本体内の水が  
抜けるまでそのまま握り続けます。  
※1分以上の空運転をしないでください。故障の原因となります。  
※取り外したホース内の水もすべて抜いてください。

## 10.使用方法

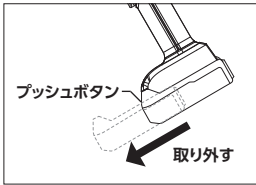

- ⑦バッテリーを取り外してください。
- ・ プッシュボタンを押しながら、バッテリーを取り外します。

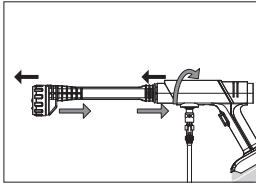

- ⑧ノズルを取り外してください。



- ※シャンプーボトルに洗剤が残っている場合は、元の容器に戻してください。  
シャンプーボトルは水道水でよく洗い流してください。

## 11.メンテナンス

- 定期点検で損傷や破損など、異常が確認された場合は、本製品を使用せず、お買い求めの販売店またはカスタマーサービスへ、相談してください。

### 【点検項目】

- メンテナンスの際には必ずバッテリーを取り外した状態で行ってください。
  - (1) バッテリーから液漏れがないか
  - (2) トリガーに損傷がないか
  - (3) 本体、吸水ホース、ノズル、シャンプーボトルに損傷がないか
  - (4) ノズル、ニップル、シャンプーボトル、吸水ホース、吸水フィルターに詰まりがないか

## 12.トラブルシューティング

- 解決方法を試しても症状が改善されない、また下記以外の症状が発生したときは、お買い求めの販売店またはカスタマーサービスまで問い合わせください。

状況	原因	対策
本体が動かない	バッテリーが突き当たるまで差し込まれていない	しっかりと差し込んでください。
	バッテリーが高温になっている	バッテリーを外し十分に冷やしてから使用してください。
	電池残量が少ない	バッテリーを充電してください。
	バッテリーの寿命	新しいバッテリーを使用してください。
	トリガーの故障	トリガーの点検、修理を、お買い求めの販売店またはカスタマーサービスまで問い合わせください。
	モーターの不良	モーターの点検、修理を、お買い求めの販売店またはカスタマーサービスまで問い合わせください。
バッテリーが付かない	指定以外のバッテリーを取り付けようとした	バッテリーは当社指定の物を使用してください。
水がまったく出ない	吸水ホースがため水の水面から出ている	水の量を増やしてください。またはホースが浮かないようにおもりを付けてください。
	蛇口が閉まっている またはコックがOFFになっている	蛇口を開ける またはコックをONにしてください。
	ノズルまたはシャンプーボトルがうまく接続できていない	バッテリーを外し、ノズルまたはシャンプーボトルを取り付けなおしてください。
	ノズル、ニップル、シャンプーボトル、吸水フィルターが詰まっている	バッテリーを外し、ノズル、ニップル、シャンプーボトル、吸水フィルターを清掃して、取り付けなおしてください。
	吸水ホースが折れている またはつぶされている	吸水ホースをまっすぐ伸ばしてください。
水圧が上がらない 水圧が不安定	吸水ホース内の空気が出きっていない	空気が抜けて水圧が安定するまでトリガーを握り続けてください。
	ため水が少ない	ため水をいれるバケツを大きくしてため水の量を増やしてください。
	吸水ホースが折れている またはつぶされている	吸水ホースをまっすぐ伸ばしてください。
水漏れがある	故障による各部からの大量の水漏れ	点検、修理を、お買い求めの販売店またはカスタマーサービスまで問い合わせください。

# 13.保管

---

## 保管条件

---

- 次の保管条件に従い、正しく保管してください。
  - ・ 本製品内部およびホース内の水を抜き、乾かしてください。
  - ・ バッテリーを本体から外してください。
  - ・ ゴミやホコリ、油などの汚れを、きれいに除去してください。
    - ※ シンナーやベンジン、アルコールなどの化学薬品は、プラスチック部分が侵されるので、使用しないでください。

## 保管場所

---

- 次の場所には、保管しないでください。
  - ・ 高温、多湿、結露、凍結する恐れがある場所
  - ・ 塵やホコリがあり、清掃されていない場所
  - ・ 車内、不安定な棚、大型機械の隣、車道のそばなど、振動が発生する場所やその付近
  - ・ 施錠のできない場所
  - ・ 揮発性物質の置いてある場所(引火性のある気体、液体の置いてある場所)

## 故障について

---

- 故障と思われる場合は、お買い求めの販売店またはカスタマーサービスまで問い合わせください。

# 14.廃棄について

---

- 本製品を廃棄する場合は、お住まいの各自治体のゴミ廃棄方法に従って、廃棄してください。
- 指定された廃棄方法以外で、本製品を廃棄しないでください。

# 15.個人情報の取り扱い

---

- ご提示いただいたご住所、お名前などの個人情報は、修理や相談のためのみに利用させていただきます。
- 個人情報は、適切に管理し、修理業務を委託する場合や正当な理由がある場合を除き第三者に開示、提供することはありません。

## 16.製品保証規定

---

- 保証期間内(購入後180日)に、正常な使用状態で故障が発生した場合に、当社の責任において無償で修理、交換することを約束するものです。保証は、購入レシートまたは納品書、および製品保証書をお買い求めの販売店へ提示してください。

- (1) 製品の保証期間は、購入後180日です。
- (2) 正常な使用状態で故障した場合は、当社の責任において無償で修理、交換します。
- (3) 本保証は当該製品単体の保証を意味します。製品の故障および損傷により発生する損害は、保証対象には含まれません。
- (4) 本保証は、日本国内においてのみ有効です。海外で発生した故障、および損傷に関しては、保証対象には含まれません。
- (5) 保証の可否は当社が判定します。
- (6) 購入日の確認ができない場合は、有償修理として受け付けます。
- (7) 製品保証は当社および正規販売店で販売した商品のみ有効です。
- (8) 二次的に発生する損失の補償、および次に該当する場合は保証対象には含まれません。

- ・使用上の誤り、保守点検、保管などの義務を怠ったために発生した故障および損傷
- ・製品の作動機構に悪影響をおよぼす変更(改造)を加え、それが原因で発生した故障および損傷
- ・消耗品が損傷し、取り替えを要する場合
- ・地震、火災、風害その他天災地変など、外部に要因がある故障および損傷
- ・当社および正規販売店発行の購入レシートまたは納品書、および製品保証書の提示がない場合
- ・取り扱い店以外での修理による故障、修理後の使用における故障
- ・購入後の輸送や移動時の落下や衝撃による故障および損傷

## 17.修理規定

---

- 製品保証規定に該当しない場合は、有償修理となり、次の修理規定が適用されます。
- (1) 製品保証規定に該当しない修理は、すべて有償修理となります。
  - (2) 当社以外で、分解、修理、改造、調整などが施されている製品は、修理対象外となります。
  - (3) 修理は、当社および正規販売店で販売した製品に限ります。
  - (4) 修理期間中に、お客様側で生じた傷害や損害に関しては、当社では一切の保証並びに責務を負いかねます。
  - (5) 修理期間中の、代替品の貸し出しはいたしません。
  - (6) 当社で修理不可能と判断した製品は、修理に応じかねる場合があります。
  - (7) 修理完了後、同一現象で同一箇所の原因により再修理が必要と当社が認めた場合は修理完了日より90日以内にて無償で再修理を行います

## 18.お問い合わせ先

---

### カスタマーサービス

故障と思われるときや商品についての問い合わせは、カスタマーサービスまでご連絡ください。

**048-501-7873**

[受付時間] 平日9:00~18:00

[ホームページ] <https://www.astro-p.co.jp>

販売元

### 株式会社 ワールドツール

〒369-1106 埼玉県深谷市白草台2909-50

※住所、電話番号、受付時間が、予告なく変更になることがありますので、ご了承ください。

※上記電話番号が利用できない場合は、お買い求めの販売店へご連絡ください。

(2026年2月)



