

AP071295

## タイロッドエンドリムーバー TL295 取扱説明書

アストロプロダクツ製品をお買い上げいただきまして、誠にありがとうございます。

ご使用前に必ず、この取扱説明書を最後までお読みになり、正しくご使用ください。また、この取扱説明書は、いつでも見ることができるよう保管してください。実際の商品と、取扱説明書内の図では、色や形状が異なる場合がありますので、ご了承ください。



### はじめに

- 使用前に、取扱説明書をよく読み、安全に正しく使用してください。
- 安全上の注意や商品仕様などは、予告なく変更される場合があります。そのため、購入された商品と、取扱説明書に記載された内容が、一部異なる場合がありますので、ご了承ください。
- 本製品は、ナックルからタイロッドエンドやアームを外すのに使用する特殊工具です。本来の用途以外に使用しないでください。

### 取扱説明書について

- 当社の許可なく、取扱説明書の内容全部または一部を複製および改修し、無断で転載することは、禁止されています。
- 取扱説明書および本体に貼り付けられた重要ラベルの、安全に関する項目には「」マークを使用しています。製品を安全に使用し、あなたや他の人々への危害や財産への損害を、未然に防ぐためのものなので、必ず守ってください。
- 取扱説明書をなくしたり、重要ラベルを汚したりせずに、使用者が任意に読むことができるよう、大切に保管してください。
- 警告、注意および重要事項の意に反して、安全義務を怠り、規定外の使用による機器の破損やケガなどに関しては、当社では一切の責任を負いかねますので、ご了承ください。

#### 安全に関する表示について

表示	意味
 <b>警告</b>	この表示を無視し、誤った使い方をすると、「使用者が死亡または重傷を負う危険が想定される」内容のご注意。
 <b>注意</b>	この表示を無視し、誤った使い方をすると、「使用者が傷害を負うまたは物的損害を負う危険が想定される」内容のご注意。
<b>重要</b>	この表示内容は、「商品を正しく使用するため」に守らなければならない要点。

#### 注意マーク



注意すること

#### 禁止マーク



してはいけないこと

#### 指示マーク



必ず行うこと

### 製品安全上のご注意

#### 警告



注意





- 作業に集中すると、周囲への安全確認が疎かになり、事故を招く恐れがあります。作業手順や周辺の状況などを、よく確認してください。
- 正しい位置で保持し、無理な姿勢では、使用しないでください。ケガや事故の原因となります。
- 本製品は、自動車整備士資格を有する方および本製品の使用に関する十分な知識をお持ちで、作業経験豊富な方を対象に作られています。使用方法が不明で、作業経験のない方が使用すると、ケガや事故の原因となります。
- 本製品は、ナックルからタイロッドエンドやアームを外すのに使用する特殊工具です。本来の用途以外で使用すると、ケガや事故の原因となります。





禁止

- 製品に貼られたラベルを、汚したり、剥がしたりしないでください。誤った使い方をすると危険性があり、ケガや事故の原因となります。
- 過労と思われるときや飲酒しているとき、薬物を服用しているときに、使用しないでください。判断力が鈍り、事故の原因となります。
- 子供や妊娠中の方は、絶対に本製品を使用しないでください。ケガや事故の原因となります。
- 周辺温度が40℃以上になる高温な場所や、直射日光下では、使用しないでください。高温による脱水症状や、熱中症になる恐れがあります。休憩をこまめに行い、十分な水分補給をしてください。

## 製品安全上のご注意

⚠警告	
 <b>禁止</b>	<ul style="list-style-type: none"> <li>■ 次の作業環境下では、使用しないでください。               <ul style="list-style-type: none"> <li>・ 火気のそばや、急激に温度上昇する場所</li> <li>・ 揮発性の高い溶剤などがある場所</li> <li>・ 通気が悪く、換気のできない場所</li> <li>・ 暴風雨、降雪、強風、雷などの悪天候時</li> <li>・ 水がかかる恐れがある場所、多湿、水中や海中</li> <li>・ 足元が滑りやすく、不安定な場所</li> <li>・ 急傾斜など、転倒の恐れがある場所</li> </ul> </li> <li>■ 使用者以外、使用場所や保管場所に近づけないでください。特に子供や幼児は、危険な行動をとることがあるので、絶対に近づけないでください。</li> <li>■ 以下の服装は、周囲に引っ掛かるまたは巻き込まれるなど、ケガや事故の原因となりますので、そのままの状態や着用することはおやめください。               <ul style="list-style-type: none"> <li>・ 長髪を束ねずに、そのままの状態にしている。</li> <li>・ ネットレスなどの装飾品を着用している。</li> <li>・ サイズが極端に大きい服装、だぶだぶな衣類を着用している。</li> </ul> </li> </ul>
 <b>指示</b>	<ul style="list-style-type: none"> <li>■ 必ず取扱説明書を熟読し、本製品の使用方法をよく理解してから、使用してください。               <ul style="list-style-type: none"> <li>・ 使用方法が少しでも不明な場合は、使用せずにお買い求めの販売店またはカスタマーサービスまで問い合わせください。</li> <li>・ 誤った使用方法により生じた、商品破損、人体への損傷、物品への損害、その他のいかなる損害に対しても、当社では一切の保証および責務を負いかねますので、ご了承ください。</li> </ul> </li> <li>■ 安全に正しく使用するため、警告事項を理解し、厳守してください。警告事項を無視して使用すると、傷害、重傷、死亡など、重大な事故の原因となります。</li> <li>■ 本製品を他人に貸すときは、必ず取扱説明書と一緒に渡してください。誤った使い方をすると危険性があり、ケガや事故の原因となります。</li> <li>■ 安全に正しく使用するため、使用環境に合わせて、以下の保護具を着用してください。安全手袋、耳栓やイヤーマフ、保護メガネ、防塵マスク、安全帽、安全靴、作業ツナギや長袖、長ズボン</li> <li>■ 本製品は、大切に取り扱いってください。落下などにより、強い衝撃が加わった場合は、必ず各部に異常がないか点検してください。</li> <li>■ 使用前や定期的な、各部に異常、不具合、損傷、破損がないか点検してください。異常、不具合、損傷、破損がある場合は使用を中止し、お買い求めの販売店またはカスタマーサービスまで問い合わせください。</li> </ul>
⚠注意	
 <b>注意</b>	<ul style="list-style-type: none"> <li>■ 製品改良のため、主要機能および形状などは、予告なく変更する場合があります。購入製品と改良品は、性能などが異なる場合がありますので、予めご了承ください。</li> <li>■ 高温、多湿、結露する場所、塵やホコリがあり掃除されていない場所に保管すると、本体故障の原因となります。常温で清潔な場所に保管してください。</li> </ul>
 <b>禁止</b>	<ul style="list-style-type: none"> <li>■ 損傷がある場合は、保管しないでください。損傷がある製品を誤って使用してしまう恐れがあり、ケガや事故の原因となります。</li> </ul>
 <b>指示</b>	<ul style="list-style-type: none"> <li>■ 使用しないときは、施錠のできる屋内に保管してください。思わぬ事故の原因となります。特に子供や幼児は、危険な行動をとることがあるので、絶対に近づけないでください。</li> </ul>

## 製品使用上のご注意

⚠警告	
 <b>注意</b>	<ul style="list-style-type: none"> <li>■ タイロッドエンドの取り付け不良は、重大な事故の原因となります。作業終了後は、取り付け状態をよく確認してください。</li> <li>■ 使用範囲内でも、タイロッドエンドの状態や状況によっては、本製品を使用できない場合があります。</li> <li>■ インパクトレンチには、対応していません。</li> </ul>
 <b>禁止</b>	<ul style="list-style-type: none"> <li>■ ブレーキパッドやブレーキディスクなどの重要部品に、本製品のボルトに塗布したグリスを付着させないでください。グリスの付着は、重大な事故の原因となります。グリスが付着した場合は、きれいに拭き取り完全に油分を除去してください。</li> <li>■ ボルトを締め込み、打撃部をハンマーで叩いて外してください。ボルトの締め込みのみで外すのは、本体破損の原因となります。</li> <li>■ ハンマーで、打撃部以外を叩かないでください。</li> <li>■ タイロッドエンドに挿入した状態で、放置しないでください。</li> <li>■ ハンマーで、手や指を叩かないよう注意してください。</li> <li>■ 無理に差し込まないでください。タイロッドエンドや本体破損の原因となります。</li> </ul>

# 製品使用上のご注意

## 警告



指示

- 車両用リフトやリジッドラックなどの、安全で確実に支えられるもので、車両をしっかり保持してください。ジャッキのみで支えるなど、車両が不安定になる状態は、重大な事故の原因となり、大変危険です。
- 使用前に、タイロッドエンドのサイズを確認してください。対応サイズ以外での使用は、タイロッドエンドや本体破損の原因となります。
- 使用時、保管時間問わず、ボルトのネジ山は、常にグリスが塗布された状態にしてください。
- タイロッドエンドパーツを損傷させないよう、注意してください。
- タイロッドエンドやアームが外れた際、落下する恐れがあるので、作業中は十分注意してください。

## 製品仕様

商品型番	AP071295	開口幅	約38~58mm
商品コード	2007000012956	差込幅	約17mm
全長	160mm	ボルト二面幅	19mm
重量	1kg	材質	クロムモリブデン

● 商品改良のため、主要機能および形状などは、予告なく変更する場合がありますので、ご了承ください。

## 製品特徴

- ・ ナックルからタイロッドエンドやアームを外すのに使用する特殊工具です。
- ・ ピンの位置を差し替えることで、リフティング量を2段階に調節できます。
- ・ ボールジョイント挿入部は差し込みやすい薄爪仕様です。
- ・ ボルトをテンションが掛かる位置まで締め込み、打撃部を叩き、ショックを与えながら外します。

## 各部名称、各部説明

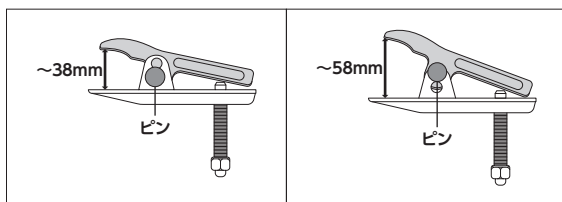
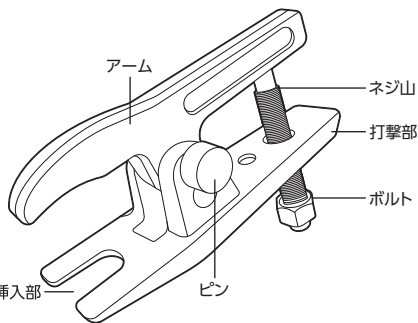

### ピン

- ・ ピンを差し替えることで、リフティング量を調節できます。
- ・ 車種に合わせて、リフティング量を調節してください。

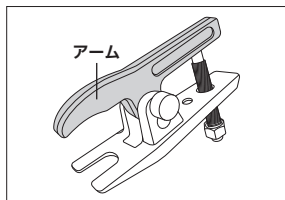

### アーム

- ・ タイロッドエンドやアームのボルトの頭を押し出す部位です。

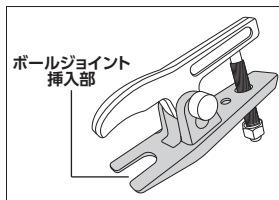

### ボールジョイント挿入部

- ・ ナックルとボールジョイントの隙間に差し込む部位です。

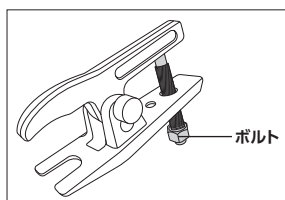

### ボルト

- ・ 締め込むことでアームを押し出します。

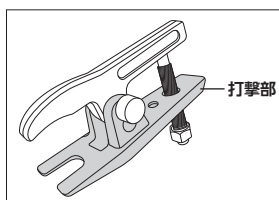

### 打撃部

- ・ ハンマーで打撃する部位です。

## 使用方法

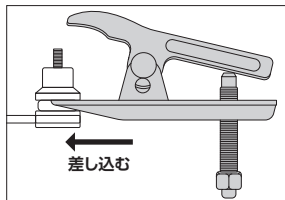

① ナックルとボールジョイントの隙間に、ボールジョイント挿入部を奥まで差し込みます。

※ 挿入時ブーツを挟まないように注意してください。

※ 奥まで差し込まずに作業すると、ボールジョイント挿入部が破損します。

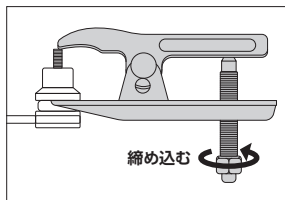

② ボルトを締め込みます。

※ ボルトの締め込みのみの取り外しは、本体破損の原因となります。

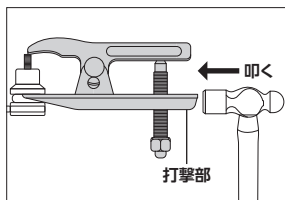

③ 打撃部をハンマーで叩きます。

※ 打撃の振動により、ボルトが緩む場合があるので、ボルトが緩んだら再度締め込んでください。

※ 叩き過ぎは、本体破損や周辺部品が破損する恐れがあります。

※ タイロッドエンドが外れた際、落下する恐れがあるので、作業中は十分注意してください。

## メンテナンス

● 異常が確認された場合は、本製品の使用を中止し、お買い求めの販売店またはカスタマーサービスまで問い合わせください。

- (1) ボルトのネジ山にグリスを塗布
- (2) ボールジョイント挿入部に割れや欠損がないか点検
- (3) ボルトのネジ山に損傷がないか点検
- (4) ボルトに曲りがないか点検
- (5) アームに割れや欠損がないか点検
- (6) 可動部へ潤滑剤の注油

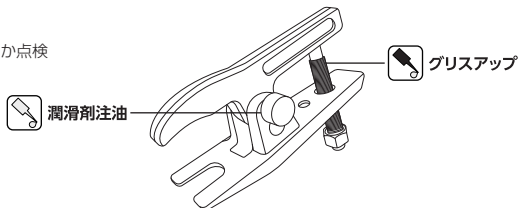

## 保管

### 保管条件

- ・ 必ず、タイロッドエンドより、取り外してください。
- ・ ボルトのネジ山に、グリスを塗布してください。

### 保管場所

● 次の場所には、保管しない。

- ・ 高温、多湿、結露、凍結する恐れがある場所
- ・ 塵やホコリがあり、清掃されていない場所
- ・ 車内、不安定な棚、大型機械の隣、車道のそばなど、振動が発生する場所やその付近
- ・ 施錠のできない場所

### 故障について

● 故障と思われる場合は、お買い求めの販売店またはカスタマーサービスまで問い合わせください。

## 廃棄について

- 本製品を廃棄する場合は、お住まいの各自治体のゴミ廃棄方法に従って、廃棄してください。
- 指定された廃棄方法以外で、本製品を廃棄しないでください。

## お問い合わせ先

故障と思われるときや商品についての問い合わせは、カスタマーサービスまでご連絡ください。

**048-501-7873**

[受付時間] 平日9:00~18:00  
[ホームページ] <http://www.astro-p.co.jp>

販売元 株式会社 ワールドツール  
〒369-1106 埼玉県深谷市白草台2909-50

- ※ 住所、電話番号、受付時間が、予告なく変更になることがありますので、ご了承ください。
- ※ 上記電話番号が利用できない場合は、お買い求めの販売店へご連絡ください。