

AP080866

充電式 プラスチックリペア バリューキット パープルマゼンタ (限定) 取扱説明書

アストロプロダクツ製品をお買い上げいただきまして、誠にありがとうございます。

ご使用前に必ず、この取扱説明書を最後までお読みになり、正しくご使用ください。また、この取扱説明書は、いつでも見ることができるように保管してください。実際の商品と、取扱説明書内の図では、色や形状が異なる場合がありますので、ご了承ください。



はじめに

- 使用前に、取扱説明書をよく読み、安全に正しく使用してください。
- 安全上の注意や商品仕様などは、予告なく変更される場合があります。そのため、購入された商品と、取扱説明書に記載された内容が、一部異なる場合がありますので、ご了承ください。
- 本製品は、熱可塑性樹脂をつなぎ合わせることを目的としています。本来の用途以外に使用しないでください。

取扱説明書について

- 当社の許可なく、取扱説明書の内容全部または一部を複製および改修し、無断で転載することは、禁止されています。
- 取扱説明書および本体に貼り付けられた重要ラベルの、安全に関する項目には「」マークを使用しています。製品を安全に使用し、あなたや他の人々への危害や財産への損害を、未然に防ぐためのものなので、必ず守ってください。
- 取扱説明書をなくしたり、重要ラベルを汚したりせずに、使用者が任意に読むことができるよう、大切に保管してください。
- 警告、注意および重要事項の意に反して、安全義務を怠り、規定外の使用による機器の破損やケガなどに関しては、当社では一切の責任を負いかねますので、ご了承ください。

安全に関する表示について

表示	意味
 警告	この表示を無視し、誤った使い方をすると、「使用者が死亡または重傷を負う危険が想定される」内容のご注意。
 注意	この表示を無視し、誤った使い方をすると、「使用者が傷害を負うまたは物的損害を負う危険が想定される」内容のご注意。
重要	この表示内容は、「商品を正しく使用するため」に守らなければならない要点。

注意マーク



注意すること

禁止マーク



してはいけないこと

指示マーク



必ず行うこと

製品安全上のご注意

警告



注意

- 作業に集中すると、周囲への安全確認が疎かになり、事故を招く恐れがあります。作業手順や周辺の状況などを、よく確認してください。
- 正しい位置で保持し、無理な姿勢では、使用しないでください。ケガや事故の原因となります。
- 本製品は、自動車整備士資格を有する方および本製品の使用に関する十分な知識をお持ちで、作業経験豊富な方を対象に作られています。使用方法が不明で、作業経験のない方が使用すると、ケガや事故の原因となります。
- 本製品は、熱可塑性樹脂をつなぎ合わせることを目的としています。本来の用途以外で使用すると、ケガや事故の原因となります。



禁止

- 製品に貼られたラベルを、汚したり、剥がしたりしないでください。誤った使い方をすると危険性があり、ケガや事故の原因となります。
- 過労と思われるときや飲酒しているとき、薬物を服用しているときに、使用しないでください。判断力が鈍り、事故の原因となります。
- 子供や妊娠中の方は、絶対に本製品を使用しないでください。ケガや事故の原因となります。
- 周辺温度が40℃以上になる高温な場所や直射日光下では、使用しないでください。高温による脱水症状や熱中症になる恐れがあります。休憩をこまめに行い、十分な水分補給をしてください。

製品安全上のご注意

⚠警告	
 禁止	<p>■ 次の作業環境下では、使用しないでください。</p> <ul style="list-style-type: none"> ・ 火気のそばや急激に温度上昇する場所 ・ 揮発性の高い溶剤などがある場所 ・ 通気が悪く、換気のできない場所 ・ 暴風雨、降雪、強風、雷などの悪天候時 ・ 水がかかる恐れがある場所、多湿、水中、海中 ・ 足元が滑りやすく、不安定な場所 ・ 急傾斜など、転倒の恐れがある場所 <p>■ 使用者以外、使用場所や保管場所に近づけないでください。特に子供や幼児は、危険な行動をとることがあるので、絶対に近づけないでください。</p> <p>■ 以下の服装は、周囲に引っ掛かるまたは巻き込まれるなど、ケガや事故の原因となりますので、そのままの状態や着用することはおやめください。</p> <ul style="list-style-type: none"> ・ 長髪を束ねずに、そのままの状態にしている。 ・ 首にマフラーやタオルを巻いている、ネックレスなどの装飾具やネクタイを着用している。 ・ サイズが極端に大きい服装、だぶだぶな衣類を着用している。
 分解禁止	<p>■ 修理技術者以外の人、本取扱説明書に記載されていない、本体の分解、修理、改造はしないでください。異常作動、過熱、発火、感電など、事故の原因となります。</p>
 指示	<p>■ 必ず取扱説明書を熟読し、本製品の使用方法をよく理解してから、使用してください。</p> <ul style="list-style-type: none"> ・ 使用方法が少しでも不明な場合は、使用せずにお買い求めの販売店またはカスタマーサービスまで問い合わせください。 ・ 誤った使用方法によって生じた、商品破損、人体への損傷、物品への損害、その他のいかなる損害に対しても、当社では一切の保証および責務を負いかねますので、ご了承ください。 <p>■ 安全に正しく使用するため、警告事項を理解し、厳守してください。警告事項を無視して使用すると、傷害、重傷、死亡など、重大な事故の原因となります。</p> <p>■ 本製品を他人に貸すときは、必ず取扱説明書も一緒に渡してください。誤った使い方をすると危険性があり、ケガや事故の原因となります。</p> <p>■ 安全に正しく使用するため、使用環境に合わせて、以下の保護具を着用してください。安全手袋、耳栓やイヤーマフ、保護メガネ、防塵マスク、安全帽、安全靴、作業ツナギや長袖、長ズボン</p> <p>■ 本製品は、大切に取扱ってください。落下などによって、強い衝撃が加わった場合は、必ず各部に異常がないか点検してください。</p> <p>■ 使用前や定期的に、各部に異常、不具合、損傷、破損がないか点検してください。異常、不具合、損傷、破損がある場合は使用を中止し、お買い求めの販売店またはカスタマーサービスまで問い合わせください。</p>
⚠注意	
 注意	<p>■ 製品改良のため、主要機能および形状などは、予告なく変更する場合があります。購入製品と改良品は、性能などが異なる場合がありますので、予めご了承ください。</p> <p>■ 高温、多湿、結露する場所、塵やホコリがあり清掃されていない場所に保管すると、本体故障の原因となります。常温で清潔な場所に保管してください。</p>
 禁止	<p>■ 損傷がある場合は、保管しないでください。損傷がある製品を誤って使用してしまう恐れがあり、ケガや事故の原因となります。</p>
 指示	<p>■ 使用しないときは、施錠のできる屋内に保管してください。思わぬ事故の原因となります。特に子供や幼児は、危険な行動をとることがあるので、絶対に近づけないでください。</p>

製品使用上のご注意

⚠警告	
 禁止	<p>■ ガソリン、軽油、灯油などの燃料、シンナーなど揮発性の高い液体、紙、木材などの可燃物がある場所での使用、充電および保管はやめてください。発火、火災、爆発する恐れがあります。</p> <p>■ 本製品を火のそばや炎天下、夏の内車など、高温となる場所での使用、充電および保管はやめてください。バッテリーが著しく劣化する原因となり、破裂や発煙、発火、火災、爆発する恐れがあります。</p> <p>■ 本体を火の中へ投下したり、燃やしたりしないでください。破裂、発煙、発火、火災、爆発する恐れがあります。</p> <p>■ 本体から内蔵バッテリーの液が漏れているまたは腐食しているような形跡がみられる場合は、使用しないでください。感電や漏電、破裂、発煙、発火、火災、爆発する恐れがあります。</p> <p>■ 充電コネクタに金属物を接触させないでください。短絡や感電、漏電、破裂、発煙、発火、火災、爆発する恐れがあります。</p> <p>■ 電源ボタンを押しながら、補修ピンをホルダーに差し込んだり、アタッチメント類を付け外したりしないでください。ヤケドやケガをする恐れがあります。</p>

製品使用上のご注意

警告



禁止

- 作業中および作業後の本製品の金属部は非常に高温です。ヤケドをする恐れがあるので、絶対に触れないでください。
- 溶けたプラスチックは高温です。ヤケドをする恐れがあるので、絶対に触れないでください。



指示

- 作業中は煙や臭いが発生するので、よく換気してください。短時間の作業でも必ず換気し、絶対に吸い込んだり、臭いを嗅いだりしないでください。健康被害が懸念されます。
- 作業中や作業中断時に本製品を一時的に置く際は、火災やヤケドを防ぐために、必ずスタンドを使用してください。
- 作業中断時、作業後、点検時、保管時など、使用しないときは、必ず主電源スイッチをOFFにしてください。
- 本体を収納する場合は、ホルダー、コテアタッチメント、ハンダ用キャップを十分冷ましてから収納してください。高温のまま収納すると、ケガや事故の原因となります。
- 液漏れした内蔵バッテリーの液が、誤って目や口に入った場合は、ただちに次の処置を施してください。きれいな水で、少なくとも10分間は洗い流し、すみやかに医師の診断を受けてください。また、皮膚に付着した場合は、弱酸性の液体でよく洗い流してください。
- TYPE-C USBケーブルは乱暴に扱わないでください。断線の原因となり、感電や漏電、破裂、発煙、発火、火災、爆発する恐れがあります。
 - ・ TYPE-C USBケーブルを加工しない。
 - ・ TYPE-C USBケーブルを振り回す、引っ張る、無理に曲げるなど、乱暴に扱ったり、重いものを載せたりしない。
 - ・ TYPE-C USBケーブルにキズや被覆の破れなどの損傷、破損がある場合は使用しない。
 - ・ TYPE-C USBケーブルを複数箇所ですくまない。8の字にした真ん中をバンドで軽く束ねること。
 - ・ TYPE-C USBケーブルを束ねた状態で充電しない。
 - ・ TYPE-C USBケーブルが周囲に引っ掛かる、開閉部や可動部に挟まることのないよう、取り回しに注意する。

注意



禁止

- 本体故障の原因となるので、電源ボタンは必要以上に押し続けしないでください。
- ホルダーに補修ピン以外のものを入れないでください。誤った使用は、本体故障、発煙、発熱、発火、火災など、事故の原因となります。
- ハンダのかすを取るために本製品を作業台に打ちついたり、強い衝撃を与えたりしないでください。
- バッテリー液、ガソリン、プレーキオイル、浸透性の高いオイル、石油製品を、本体などに付着させないでください。プラスチックやゴム部品の変形、損傷、本体故障につながります。
- 水を掛けて洗わないでください。本体故障の原因となります。



指示

- 補修ピンを使用する際は、必ず対象物に当ててから電源ボタンを押してください。対象物に当てない状態で、電源ボタンを押し続けると、補修ピンの過熱、本体故障の原因となります。
- 補修ピンが対象物に入り込んだら、電源ボタンを放してください。電源ボタンを押し続けると、補修ピンが入りすぎてしまい、対象物を貫通します。

重要



注意

- FRP、熱硬化性樹脂には使用できません。対象物の材質をよく確認したうえで使用してください。
- 最初の通電のときに煙や臭いが発生する場合がありますが、組立加工時の油分などによるもので通電後しばらくすると出なくなります。
- 補修ピンを熱すると、補修ピンから煙が発生することがあります。製品の異常ではありませんので、そのまま使用してください。
- 内蔵バッテリーは、時間経過、使用回数、使用方法によっては、著しく劣化することがあります。内蔵バッテリーの交換、修理はできません。
- 内蔵バッテリーの電圧が低下すると、寿命が短くなり、満充電されないことがあります。また、長期間使用しなかった場合、自己放電によってバッテリーが著しく劣化することがあります。
 - ・ 満充電状態、極端に電池残量の少ない状態での保管は避けてください。
 - ・ 特に保管期間が長い場合は、定期的に充電するなど、メンテナンスを怠らないでください。
- 充電温度環境は、10～40℃です。10℃を下回る場合や40℃を超える場合、充電されないことがあります。
 - ・ 常温で通気がよく換気のできる場所など、充電温度環境下で充電してください。



指示

- 使用前に本製品の充電状態を確認し、満充電してから使用してください。
- 作業をするときは、必ずテストをしてから使用してください。
- 補修ピン、ハンダなどの取り扱いには、その製品の注意事項や取扱説明書に従ってください。
- USBアダプターは1A以上の出力があるものを使用してください。パソコンなどのUSBポートや出力が低いUSBアダプターは、充電できないまたは充電時間が極端に長くなる場合があります。
- 本製品を廃棄する場合は、各自治体のゴミ廃棄方法に従ってください。指定された廃棄方法以外で本製品を廃棄しないでください。

製品仕様

商品型番	AP080866	バッテリー電圧	3.6V	使用最高温度	約500℃
商品コード	2008000008666	バッテリー容量	2000mAh	本体機能	LEDライト、過充電防止、過放電防止、短絡保護
全長	190mm	充電時間	約3.5時間	付属品	収納ケース、補修ピン6種×各50(ケース入り) プラスチック溶接棒3種×各5、コテアタッチメント ハンダ用キャップ×2
重量	90g	使用本数	約200本(ピン補修時)		
内蔵バッテリー	リチウムイオンバッテリー	使用時間	約30分(コテ使用時)		

●商品改良のため、主要機能および形状などは、予告なく変更する場合がありますので、ご了承ください。

各部名称

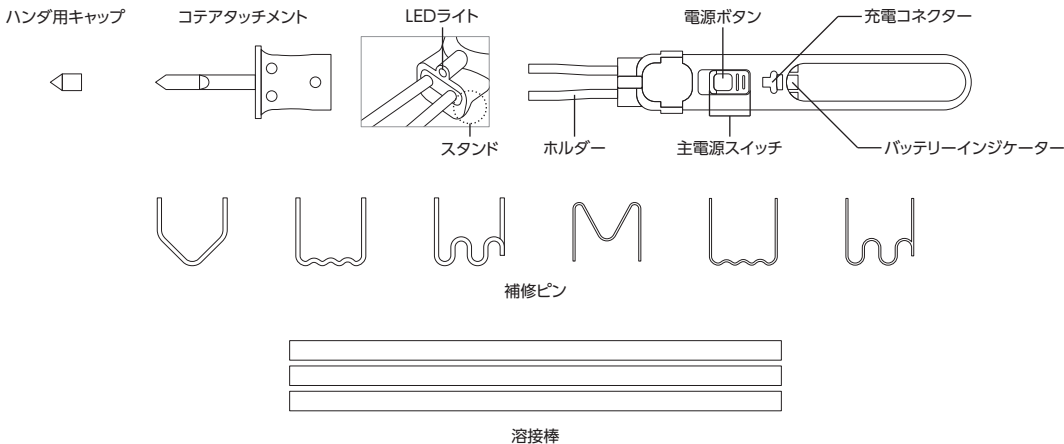

各部説明

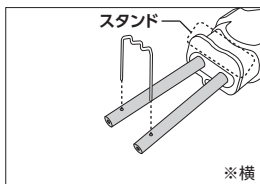
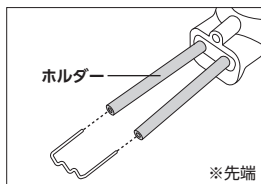

ホルダー

- ・ 先端と横に、補修ピンを差し込む穴が開いています。
- ・ 熱すると非常に高温になるので、絶対に触れないでください。

スタンド

- ・ 本体を置いたときに安定させる役割があります。
- ※火災やヤケドを防ぐために、必ずスタンドを使用してください。

使用前準備

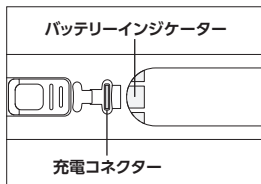

充電方法

- ① USBアダプターにTYPE-C USBケーブルを接続し、AC100Vコンセントに差し込みます。
- ② TYPE-C USBケーブルを充電コネクタに接続し、充電インジケータの点灯を確認します。
- ③ 充電中はバッテリーインジケータが赤点灯します。(充電時間:約3.5時間)
- ④ 満充電になると、バッテリーインジケータが緑点灯します。
- ⑤ 充電完了後は、TYPE-C USBケーブルを外します。

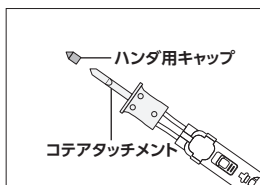
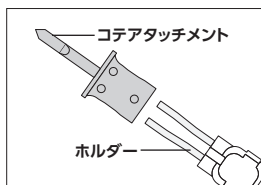

コテアタッチメント、ハンダ用キャップの取り付け、取り外し

- ・ 作業に合わせてコテアタッチメント、ハンダ用キャップを差し込んで使用します。
- ※ 奥まで刺さっていることを確認してください。コテアタッチメント、ハンダ用キャップが作業中に誤って外れるとヤケドやケガをする恐れがあります。

使用方法-コテアタッチメント使用例

※ ハンダ用キャップを取り付けた状態でプラスチックを温めないでください。ハンダ用キャップにプラスチックが附着しているとハンダ付けがうまく行えない恐れがあります。必ずコテアタッチメントのみを取り付けて作業を行ってください。

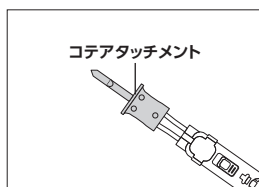
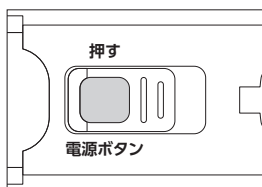
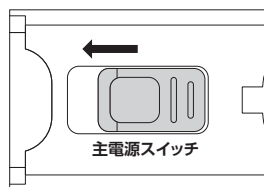

- ① 主電源スイッチをONにし、電源ボタンを押してコテアタッチメントを温めます。
※ 電源ボタンは、30秒以上押し続けないでください。

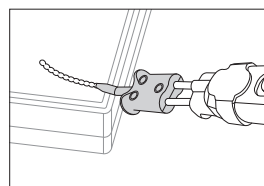

- ② 対象物に溶着または溶接します。

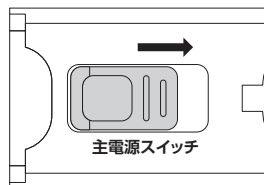

- ③ 対象物が溶着または溶接できたら電源ボタンを放し、主電源スイッチをOFFにします。
※ 溶着または溶接させた部分のプラスチックをよく乾かしてください。

使用方法-コテアタッチメント+プラスチック棒使用例

※ ハンダ用キャップを取り付けた状態でプラスチックを温めないでください。ハンダ用キャップにプラスチックが附着しているとハンダ付けがうまく行えない恐れがあります。必ずコテアタッチメントのみを取り付けて作業を行ってください。

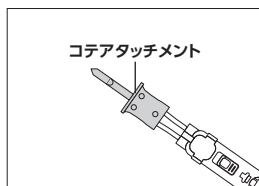
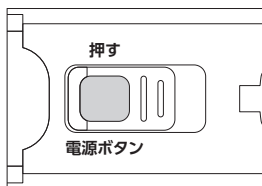
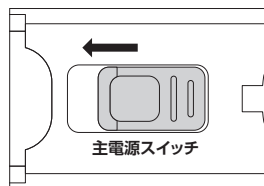

- ① 主電源スイッチをONにし、電源ボタンを押してコテアタッチメントを温めます。
※ 電源ボタンは、30秒以上押し続けないでください。

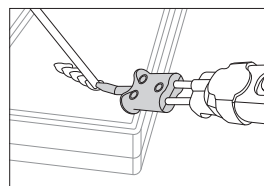

- ② 対象物にプラスチック棒などを温めて溶着または溶接します。

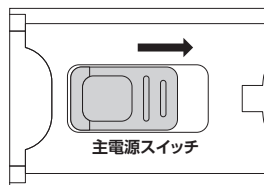

- ③ 対象物が溶着または溶接できたら電源ボタンを放し、主電源スイッチをOFFにします。
※ 溶着または溶接させた部分のプラスチックをよく乾かしてください。

使用方法-補修ピンの使用例

・ FRP、熱硬化性樹脂には使用できません。不適合材質の場合は、本製品を使用しないでください。

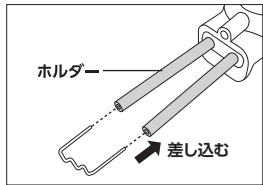

- ① ホルダーに補修ピンを差し込みます。
※ 補修ピンを差し込むときは、主電源スイッチに触れないでください。

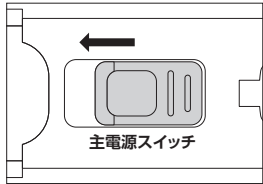

- ② 主電源スイッチをONにします。

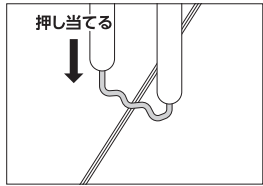

- ③ 補修するところに押し当てます。
※ 電源ボタンは、30秒以上押し続けしないでください。
※ 補修するところがズレないように、しっかり押さえてください。
※ プラスチックが溶けだすと、煙や臭いを発生させます。絶対に吸い込んだり、臭いを嗅いだりしないでください。

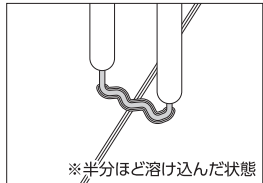
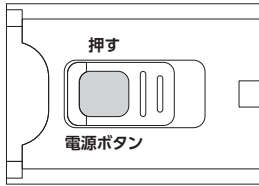

- ④ 補修ピンが、半分ほど溶け込んだら、動かさず電源ボタンを放します。
※ ホルダーや補修ピン、溶けたプラスチックは、高温になります。絶対に触らないでください。
※ 対象物の厚みなどに応じて、時間を調節してください。

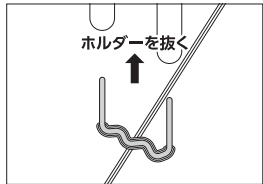

- ⑤ プラスチックが冷えて固まったら、ホルダーを補修ピンから抜きます。
※ 固まる前に動かすと、補修ピンが抜けたり、溶け込み過ぎたりしてしまう場合があります。

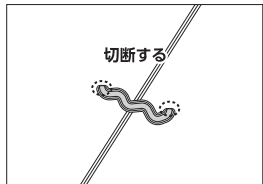

- ⑥ 余分な部分を切断します。



- ⑦ 補修するところが連続する場合は、この作業を繰り返します。

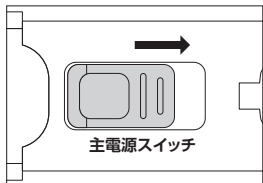
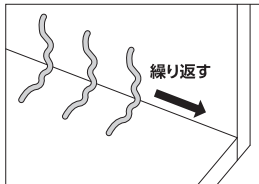

- ⑧ 使用後は、電源ボタンを放し、主電源スイッチをOFFにします。

使用方法-ハンダ用キャップ使用例

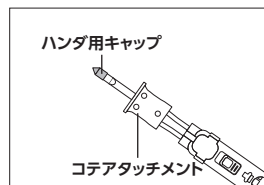

- ① コテアタッチメントにハンダ用キャップを取り付けます。
※ハンダ用キャップを取り付けるときは、主電源スイッチに触れないでください。

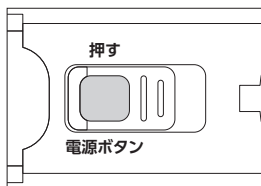
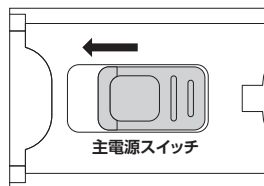

- ② 主電源スイッチをONにし、電源ボタンを押してハンダ用キャップを温めます。
※電源ボタンは、30秒以上押し続けないでください。

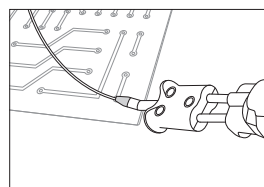

- ③ 対象物にハンダを温め溶かします。

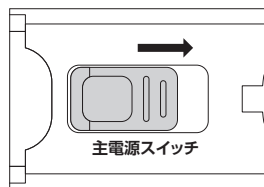

- ④ ハンダ付けができたなら先にハンダを離します。
電源ボタンを放し、主電源スイッチをOFFにします。
※溶着させた部分のハンダをよく乾かしてください。

トラブルシューティング

- 解決方法を試しても症状が改善されない、また下記以外の症状が発生したときは、お買い求めの販売店またはカスタマーサービスまで問い合わせください。

状況	原因	対策
電源がONにならない	電池残量が少ない	充電してください。
	主電源スイッチの不良	主電源スイッチの修理を、お買い求めの販売店またはカスタマーサービスまで問い合わせください。
補修ピンの温度が上がらない	電源ボタンを押し続けていない	電源ボタンを5秒ほど押し続けてください。 補修したいところに溶け込むまでは電源ボタンを押し続けてください。
	ホルダーに補修ピンが奥まで差し込まれていない	補修ピンを奥まで差し込んでください。
	電源ボタンの不良	電源ボタンの点検、修理をお買い求めの販売店またはカスタマーサービスまで問い合わせください。
	ホルダーの不良	ホルダーの点検、修理をお買い求めの販売店またはカスタマーサービスまで問い合わせください。
うまく補修できない	補修するところに合ったピンを使用していない	補修するところに合ったピンを使用してください。
	不適合材質に使用している	FRP、熱硬化性樹脂には使用できません。

メンテナンス

※定期点検で損傷や破損など、異常が確認された場合は、本製品を使用せず、お買い求めの販売店またはカスタマーサービスへ、相談してください。

【点検項目】

- ・ホルダーに割れなど損傷がないか
 - ※水洗いをしない
- ※シンナー、ベンジン、アルコールなどの化学薬品は、プラスチック部分が侵されるので、使用しないでください。

保管

保管条件

- 次の保管条件に従い、正しく保管してください。
 - ・ 主電源スイッチをOFFにする
 - ・ ホルダー、コテアタッチメント、ハンダ用キャップが完全に冷めていることを確認する
 - ・ 塵やホコリ、油などの汚れを、きれいに除去する
 - ※シンナー、ベンジン、アルコールなどの化学薬品は、プラスチック部分が侵されるので、使用しないでください。

保管場所

- 次の場所には、保管しないでください。
 - ・ 高温、多湿、結露する場所
 - ・ 塵やホコリがあり、清掃されていない場所
 - ・ 車内、不安定な棚、大型機械の隣、車道のそばなど、振動が発生する場所やその付近
 - ・ 施錠のできない場所

故障について

- 故障と思われる場合は、お買い求めの販売店またはカスタマーサービスまで問い合わせください。

廃棄について

- 本製品を廃棄する場合は、お住まいの各自治体のゴミ廃棄方法に従って、廃棄してください。
- 指定された廃棄方法以外で、本製品を廃棄しないでください。

個人情報の取り扱い

- ご提示いただいたご住所、お名前などの個人情報は、修理や相談のためのみに利用させていただきます。
- 個人情報は、適切に管理し、修理業務を委託する場合や正当な理由がある場合を除き第三者に開示、提供することはありません。

お問い合わせ先

カスタマーサービス

故障と思われるときや商品についての問い合わせは、カスタマーサービスまでご連絡ください。

048-501-7873

【受付時間】 平日9:00～18:00

【ホームページ】 <https://www.astro-p.co.jp>

販売元

株式会社 ワールドツール

〒369-1106 埼玉県深谷市白草台2909-50

※ 住所、電話番号、受付時間が、予告なく変更になることがありますので、ご了承ください。

※ 上記電話番号が利用できない場合は、お買い求めの販売店へご連絡ください。

(2026年3月)