

AP090493

プラスチック オイルシリンジ OS493 取扱説明書

アストロプロダクツ製品をお買い上げいただきまして、誠にありがとうございます。

ご使用前に必ず、この取扱説明書を最後までお読みになり、正しくご使用ください。また、この取扱説明書は、いつでも見ることができるよう保管してください。実際の商品と、取扱説明書内の図では、色や形状が異なる場合がありますので、ご了承ください。



はじめに

- 使用前に、取扱説明書をよく読み、安全に正しく使用してください。
- 安全上の注意や商品仕様などは、予告なく変更される場合があります。そのため、購入された商品と、取扱説明書に記載された内容が、一部異なる場合がありますので、ご了承ください。
- 本製品はオイルの吸引と注入に使用するオイルシリンジです。本来の用途以外で使用しないでください。

取扱説明書について

- 当社の許可なく、取扱説明書の内容全部または一部を複製および改修し、無断で転載することは、禁止されています。
- 取扱説明書および本体に貼り付けられた重要ラベルの、安全に関わる項目には「」マークを使用しています。製品を安全に使用し、あなたや他の人々への危害や財産への損害を、未然に防ぐためのものなので、必ず守ってください。
- 取扱説明書をなくしたり、重要ラベルを汚したりせずに、使用者が任意に読むことができるよう、大切に保管してください。
- 警告、注意および重要事項の意に反して、安全義務を怠り、規定外の使用による機器の破損やケガなどに関しては、当社では一切の責任を負いかねますので、ご了承ください。

安全に関する表示について

表示	意味
 警告	この表示を無視し、誤った使い方をすると、「使用者が死亡または重傷を負う危険が想定される」内容のご注意。
 注意	この表示を無視し、誤った使い方をすると、「使用者が傷害を負うまたは物的損害を負う危険が想定される」内容のご注意。
重要	この表示内容は、「商品を正しく使用するため」に守らなければならない要点。

注意マーク



注意すること

禁止マーク



してはいけないこと

指示マーク



必ず行うこと

製品安全上のご注意

警告



注意

- 作業に集中すると、周囲への安全確認が疎かになり、事故を招く恐れがあります。作業手順や周囲の状況などを、よく確認してください。
- 正しい位置で保持し、無理な姿勢では、使用しないでください。ケガや事故の原因となります。
- 本製品は、自動車整備士資格を有する方および本製品の使用に関する十分な知識をお持ちで、作業経験豊富な方を対象に作られています。使用方法が不明で、作業経験のない方が使用すると、ケガや事故の原因となります。



禁止

- 製品に貼られたラベルを、汚したり、剥がしたりしないでください。誤った使い方をすると危険性があり、ケガや事故の原因となります。
- 過労と思われるときや飲酒しているとき、薬物を服用しているときに、使用しないでください。判断力が鈍り、事故の原因となります。
- 子供や妊娠中の方は、絶対に本製品を使用しないでください。ケガや事故の原因となります。
- 周辺温度が40℃以上になる高温な場所や、直射日光下では、使用しないでください。高温による脱水症状や、熱中症になる恐れがあります。休憩をこまめに行い、十分な水分補給をしてください。

製品安全上のご注意

⚠警告	
 禁止	<ul style="list-style-type: none"> ■ 次の作業環境下では、使用しないでください。 <ul style="list-style-type: none"> ・ 火気のそばや、急激に温度上昇する場所 ・ 揮発性の高い溶剤などがある場所 ・ 通気が悪く、換気のできない場所 ・ 暴風雨、降雪、強風、雷などの悪天候時 ・ 水がかかる恐れがある場所、多湿、水中や海中 ・ 足元が滑りやすく、不安定な場所 ・ 急傾斜など、転倒の恐れがある場所 ■ 使用者以外、使用場所や保管場所に近づけないでください。特に子供や幼児は、危険な行動をとることがあるので、絶対に近づけないでください。 ■ 以下の服装は、周囲に引っかけまたは巻き込まれるなど、ケガや事故の原因となりますので、そのままの状態や着用することはおやめください。 <ul style="list-style-type: none"> ・ 長髪を束ねずに、そのままの状態にしている。 ・ 首にマフラーやタオルを巻いている、ネックレスなどの装飾具やネクタイを着用している。 ・ サイズが極端に大きい服装、だぶだぶな衣類を着用している。
 分解禁止	<ul style="list-style-type: none"> ■ 修理技術者以外の人は、本取扱説明書に記載されていない、本体の分解、修理、改造はしないでください。異常作動、過熱、発火、感電など、事故の原因となります。
 指示	<ul style="list-style-type: none"> ■ 必ず取扱説明書を熟読し、本製品の使用方法をよく理解してから、使用してください。 <ul style="list-style-type: none"> ・ 使用方法が少しでも不明な場合は、使用せずにお買い求めの販売店またはカスタマーサービスまで問い合わせください。 ・ 誤った使用方法によって生じた、商品破損、人体への損傷、物品への損害、その他のいかなる損害に対しても、当社では一切の保証および責務を負いかねますので、ご了承ください。 ■ 安全に正しく使用するため、警告事項を理解し、厳守してください。警告事項を無視して使用すると、傷害、重傷、死亡など、重大な事故の原因となります。 ■ 本製品を他人に貸すときは、必ず取扱説明書も一緒に渡してください。誤った使い方をする危険性があり、ケガや事故の原因となります。 ■ 安全に正しく使用するため、使用環境に合わせて、以下の保護具を着用してください。安全手袋、耳栓やイヤーマフ、保護メガネ、防塵マスク、安全帽、安全靴、作業ツナギや長袖、長ズボン ■ 本製品は、大切に取り扱いってください。落下などによって、強い衝撃が加わった場合は、必ず各部に異常がないか点検してください。 ■ 使用前や定期的に、各部に異常、不具合、損傷、破損がないか点検してください。異常、不具合、損傷、破損がある場合は使用を中止し、お買い求めの販売店またはカスタマーサービスまで問い合わせください。
⚠注意	
 注意	<ul style="list-style-type: none"> ■ 製品改良のため、主要機能および形状などは、予告なく変更する場合があります。購入製品と改良品は、性能などが異なる場合がありますので、予めご了承ください。 ■ 高温、多湿、結露する場所、塵やホコリがあり清掃されていない場所に保管すると、本体故障の原因となります。常温で清潔な場所に保管してください。
 禁止	<ul style="list-style-type: none"> ■ 損傷がある場合は、保管しないでください。損傷がある製品を誤って使用してしまう恐れがあり、ケガや事故の原因となります。
 指示	<ul style="list-style-type: none"> ■ 使用しないときは、施錠のできる屋内に保管してください。思わぬ事故の原因となります。特に子供や幼児は、危険な行動をとることがあるので、絶対に近づけないでください。

製品使用上のご注意

⚠警告	
 注意	<ul style="list-style-type: none"> ■ 本製品はオイルの吸引と注入に使用するオイルシリンジです。本来の用途以外で使用しないでください。 <ul style="list-style-type: none"> ・ 医療、研究、実験、調理用ではありません。 ・ 人や動物に使用しないでください。 ・ 飲食物に使用しないでください。 ・ 燃料、溶剤、薬剤、ブレーキフルード、グリスなどは使用できません。 ・ 可燃性ガス、腐食性ガス、排気ガス、煙など、気体には使用しないでください。 ・ 本製品を構成する材料を侵す恐れがある液体は使用しないでください。 ■ 走行直後のエンジンオイルは高温です。ヤケドをする恐れがあるので、適温になるまでは作業しないでください。

製品使用上のご注意

警告



禁止

- 構造上オイルが抜き取れない場合は使用できません。
- 正しい位置で保持し、無理な姿勢で使用しないでください。ケガや事故の原因となります。
- 作業時には、滑りやすい手袋は着用しないでください。手が滑り、ケガや事故の原因となります。
- 手に油やグリスが付着した状態で、使用しないでください。手が滑り、ケガや事故の原因となります。
- 本製品を加工しないでください。作動不良、本体故障、ケガや事故の原因となります。



指示

- 容量350mL以下で使用してください。容器からオイルがあふれ、床にこぼれたオイルで転倒しケガをする恐れや、周辺機器、重要部品などにオイルが付着し、故障、損傷、破損、重大な事故の原因となります。
- エンジンや油圧機械が、完全に停止している状態で、本製品を使用してください。作動中の作業は、重傷、傷害など重大な事故の原因となります。
- 使用中、チューブが周囲に引っ掛かる、開閉部や可動部に挟まったり、回転部に巻き込まれたりしないよう、取り回しに注意してください。ケガや事故の原因となります。

注意



注意

- 低温時など、オイルの状態によっては、吸引および注入が十分に出来ない場合があります。
- オイルが、ブレーキパッドやブレーキディスクなどの重要部品に付着すると、重大な事故の原因となります。重要部品にオイルが付着しないよう十分注意し、オイルが付着した場合は、きれいに拭き取り油分をすべて除去してください。
- 本製品は、オイルや他の液体を保管する容器ではありません。



禁止

- チューブを無理に曲げる、束ねる、ものを載せた状態で使用しないでください。オイルを抜き取ることができません。
- チューブを振り回す、引っ張る、折り曲げるなど、乱暴に扱わないでください。チューブや周辺機器の損傷、破損の原因となります。



指示

- オイルを吸引するときは、ノズルに確実にチューブを差し込んでください。差し込みが不十分だと、チューブが抜けオイルの飛散やこぼれる恐れがあります。
- 使用前に、ハンドル、チューブ、タンクに損傷、破損がある場合は使用を中止してください。ハンドル、チューブ、タンクの作動不良や損傷、破損の原因となります。
- チューブを持つと、外れて落下する恐れがあるので、持ち運ぶときは、必ずタンクを持ってください。オイルが入った状態で落下すると、周囲を汚す他に、重要部品などにオイルが付着する恐れがあります。
- エンジンオイルが抜き取りにくい場合は、エンジンを暖気させてください。
- 作業終了後は、すみやかにチューブを抜いてください。チューブが差し込まれた状態で作動させると、エンジンや油圧機械が故障する恐れがあり、事故の原因となります。
- 点検、メンテナンスのときは、タンク内のオイルを処理してください。床にこぼれたオイルで転倒しケガをする恐れや、周辺機器、重要部品などにオイルが付着し、故障、損傷、破損、重大な事故の原因となります。
- 保管するときは、タンク内のオイルを処理してください。タンク内にオイルを入れた状態で保管すると、倒すなどした場合、こぼれる恐れがあります。
- オイルの処理は、お住まいの各自自治体のゴミ廃棄方法に従ってください。

製品仕様

商品型番	AP090493	タンク容量	350mL	【対応粘度】	
商品コード	2009000004931	材質	PP(本体)、NBR(パッキン)	作動油、マシン油	~ISO VG320
本体サイズ	φ70×L370mm		PA(ハードチューブ)、PVC(ソフトチューブ)	エンジンオイル	~SAE60
重量	450g	付属品	ハードチューブ、ソフトチューブ、チューブキャップ	ギヤオイル	~SAE90

●商品改良のため、主要機能および形状などは、予告なく変更する場合がありますので、ご了承ください。

製品特徴

- ・オイルの吸引と注入ができるオイルシリンジです。
- ・気密性が高く、粘度の低いオイルでも漏れにくく、快適に作業できます。
- ・先端のノズルには流量調節機能が付いています。

各部名称、各部説明

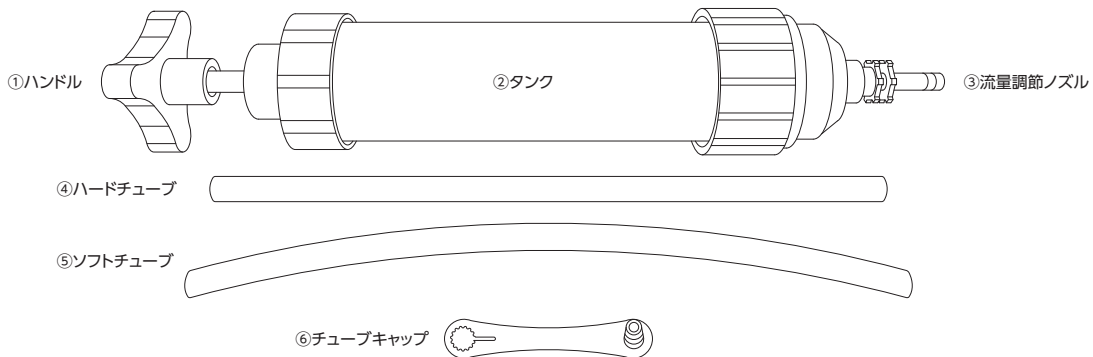

①	ハンドル	ハンドルを引くことでオイルを吸引でき、引いたハンドルを押すことでオイルを排出できます。
②	タンク	オイルが入るタンクです。
③	流量調節ノズル	ノズルを回すことで流量を調節できます。 時計回り：流量少ない 反時計回り：流量多い
④	ハードチューブ	PA製の硬いチューブです。
⑤	ソフトチューブ	PVC製の軟らかいチューブです。
⑥	チューブキャップ	ハード、ソフトチューブ用のキャップです。

使用前準備

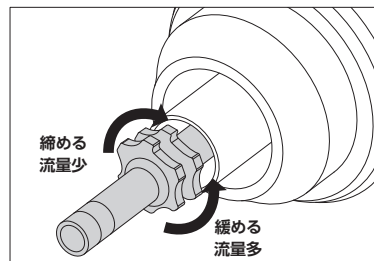

流量調節ノズル

- ・ノズル締めたり緩めたりすることで、流量を任意に調節できます。
- ※最後まで締めると吸引、排出できません。

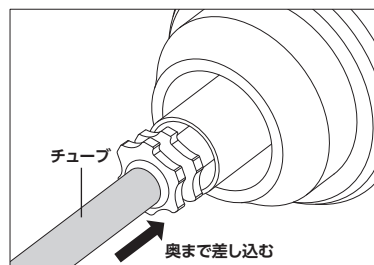

チューブの取り付け

- ・使用前にハードまたはソフトチューブを、流量調節ノズルに奥まで差し込んでください。

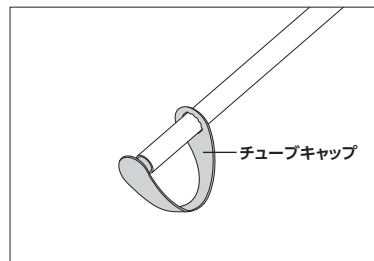

チューブキャップ

- ・チューブ内のオイルが垂れることを防ぎます。
- 使用するときには、チューブに取り付けてください。

使用方法

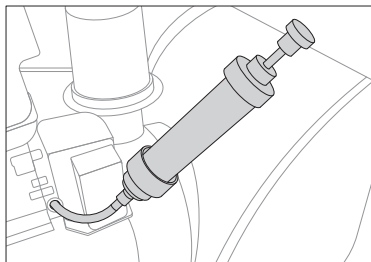

例:エンジンオイル

- ・吸引、排出に使用することができます。
- チューブを給油口などに差し込み、ハンドルを引くことで吸引することができます。
- 引いたハンドルを押すことで、オイルを排出することができます。
- ※エンジン停止直後のエンジンオイルは高温です。
- ※エンジンオイルが冷めるまでは作業しないでください。

メンテナンス

※ 定期点検で損傷や破損など、異常が確認された場合は、本製品を使用せず、お買い求めの販売店またはカスタマーサービスへ、相談してください。

【点検項目】

- (1) ハンドルの曲り、欠損
- (2) 流量調節ノズルの割れ、欠損
- (3) タンクの凹み、割れ
- (4) チューブのキズ、破れ、割れ、劣化

※塵やホコリ、油などの汚れを清掃する際にシンナーやベンジン、アルコールを絶対に使わないでください。

保管

保管条件

- 次の保管条件に従い、正しく保管してください。
 - ・ タンク内にオイルを入れた状態で、保管しない
 - ・ 流量調節ノズルより、チューブを取り外す
 - ・ 塵やホコリ、油などの汚れを、きれいに除去する
 - ※シンナーやベンジン、アルコールなどの化学薬品は、プラスチック部分が侵されるので、使用しないでください。

保管場所

- 次の場所には、保管しないでください。
 - ・ 高温、多湿、結露する場所
 - ・ 塵やホコリがあり、清掃されていない場所
 - ・ 車内、不安定な棚、大型機械の隣、車道のそばなど、振動が発生する場所やその付近
 - ・ 施錠のできない場所

故障について

- 故障と思われる場合は、お買い求めの販売店またはカスタマーサービスまで問い合わせください。

廃棄について

- 本製品を廃棄する場合は、お住まいの各自治体のゴミ廃棄方法に従って、廃棄してください。
- 指定された廃棄方法以外で、本製品を廃棄しないでください。

個人情報の取り扱い

- ご提示いただいたご住所、お名前などの個人情報は、修理や相談のためのみに利用させていただきます。
- 個人情報は、適切に管理し、修理業務を委託する場合や、正当な理由がある場合を除き第三者に開示、提供することはありません。

お問い合わせ先

カスタマーサービス

故障と思われるときや商品についての問い合わせは、カスタマーサービスまでご連絡ください。

048-501-7873

【受付時間】 平日9:00～18:00

【ホームページ】 <https://www.astro-p.co.jp>

販売元

株式会社 ワールドツール

〒369-1106 埼玉県深谷市白草台2909-50

※ 住所、電話番号、受付時間が、予告なく変更になることがありますので、ご了承ください。

※ 上記電話番号が利用できない場合は、お買い求めの販売店へご連絡ください。

(2023年12月)